

1G 【全日本・型】幼年男子 入賞人数:1名 準決勝～決勝:平安1

年齢/性別	身長/体重	級位・帯	所属	氏名	ゼッケン			
6 男性	115 21	8級	東京江戸川支部	ササキ ダン	2085	③-47	③-53	—
				佐々木 暖				
5 男性	116 20	9級	福岡支部	カメヤマ フウマ	2086	③-48	③-53	—
				亀山 楓真				
6 男性	113 18	9級	兵庫中央支部	シゲモト ハナミチ	2087	③-48	③-53	—
				重本 華慶				
5 男性	115 20	9級	東京豊島支部	シロキ セナ	2088	③-48	③-53	—
				白木 聖七				

1G 【全日本・型】幼年女子 入賞人数:1名 1回戦~:太極2/準決勝~決勝:平安1

年齢/性別	身長/体重	級位・帯	所属	氏名	ゼッケン
6 女性	114 20	8級	東京江戸川支部	チョウ エメイ 張 惠銘	2089
5 女性	109 20	9級	沖縄支部	ヨシダ モコ 吉田 もこ	2090
5 女性	115 19	10級	東京お茶の水支部	カナマル カコ 金丸 夏子	2091
5 女性	104 17	無級	西神奈川支部	マエノ イチカ 前野 一花	2092
6 女性	106 16	10級	東京豊島支部	タナムラ ハナ 棚村 花	2093

1G 【全日本・型】小学1年生男子 入賞人数:2名 1回戦～:平安1/準決勝～決勝:平安3

年齢/性別	身長/体重	級位・帯	所属	氏名	ゼッケン
6 男性	115 21	9級	東京ベイ港支部	コヤマ ナツキ	2094
				小山 夏樹	
6 男性	121 26	9級	北海道支部外館道場	タナカ ユキミツ	2095
				田中 雪光	
6 男性	111 24	9級	大阪西支部	オオニシ リョウセイ	2096
				大西 峻生	
6 男性	115 20	8級	東京江戸川支部	スギサキ カナト	2097
				杉崎 奏仁	
7 男性	116 21	10級	滋賀中央支部	マキノ ラオト	2098
				牧野 羅雄斗	
7 男性	124 25	9級	総本部道場	ナカジマ エイジ	2099
				中島 永智	
7 男性	122 21	10級	沖縄支部	カガワ シュウヤ	2100
				鹿川 修也	
7 男性	113 19	8級	東京江戸川支部	ミヤジ トモキ	2101
				宮司 友葵	
7 男性	124 23	8級	浦和支部	シラサカ タイシ	2102
				白坂 汰司	
7 男性	120 22	10級	兵庫中央支部	マツモト ユウト	2103
				松本 夢飛	
6 男性	115 22	9級	北海道支部外館道場	エノモト ライキ	2104
				榎本 来輝	
6 男性	115 21	5級	東京江戸川支部	オノダ ケント	2105
				小野田 健斗	

1G 【全日本・型】小学1年生女子 入賞人数:2名 1回戦～:平安1/準決勝～決勝:平安3

年齢/性別	身長/体重	級位・帯	所属	氏名	ゼッケン
6 女性	114 21	9級	埼玉武蔵支部	ナカトウ リオ 中東 俐緒	2106
6 女性	119 20	8級	東京江戸川支部	イナダ オト 稲田 央都	2107
6 女性	120 22	8級	東京豊島支部	カワサキ サワ 川崎 咲和	2108
6 女性	110 17	8級	兵庫中央支部	カワバタ リコ 川端 莉心	2109
6 女性	115 18	9級	福岡支部	ホンダ マツリ 本田 茉月里	2110
6 女性	117 19	8級	東京江戸川支部	イナダ メイ 稲田 芽郁	2111
6 女性	117 19	9級	埼玉武蔵支部	オオハシ アオイ 大橋 葵	2112
7 女性	125 25	10級	極真会館 宮城県本部	イトウ サヤカ 伊東 沙弥花	2113
6 女性	113 17	8級	東京豊島支部	ナカイガワ コトハ 中井川 瑚登葉	2114

年齢/性別	身長/体重	級位・帯	所属	氏名	ゼッケン
7 男性	125 25	6級	徳島北東あわじ支部	ミゾグチ ハヤタ 溝口 隼大	2115
8 男性	126 22	7級	福岡支部	サトウ ハク 佐藤 珀	2116
8 男性	126 26	7級	東京豊島支部	ミシナ リンタロウ 三科 琳大朗	2117
7 男性	130 35	8級	中国支部	ジジュン・ジャン ZHIXUN ZHANG	2118
7 男性	115 24	8級	日本空手道 神居塾	マツザワ アルト 松澤 在音	2119
7 男性	115 19	8級	栃木支部	マツオ ケント 松尾 健翔	2120
7 男性	113 19	6級	東京江戸川支部	タニ タカヒト 谷 崇仙	2121
7 男性	118 20	5級	東京江戸川支部	ヨシカワ オウキ 吉川 旺希	2122
7 男性	134 32	6級	カザフスタン支部	カシム・ナザール・オラルベク KASSYM-NAZAR ORALBEK	2123
7 男性	115 21	9級	総本部 埼大道場	セガワ タツキ 瀬川 竜生	2124
8 男性	125 27	7級	兵庫中央支部	ウメモト ショウキ 梅本 翔煌	2125
8 男性	129 30	8級	東京佐伯道場	オガワ リン 小川 凜	2126
8 男性	123 25	6級	和歌山支部	シメキ シュウタ メ木 秀太	2127
7 男性	118 24	7級	兵庫中央支部	ヤマダ ノリト 山田 望仁	2128
8 男性	126 22	8級	高知支部	タカヤマ ミナト 高山 湊士	2129
7 男性	123 27	9級	東京江戸川支部	クマダ ライキ 熊田 徠希	2130
7 男性	122 22	8級	中国支部	ファン・シャンジェン Huang XianZhen	2131
8 男性	123 25	6級	東京豊島支部	ナカムラ リュウタ 中村 龍太	2132
7 男性	118 23	8級	徳島西南支部	フクタ イッシン 福田 一心	2133
8 男性	119 22	7級	東京江戸川支部	オオサワ ソウタ 大澤 蒼大	2134
8 男性	118 20	7級	群馬支部	ササキ ハルト 佐々木 陽大	2135
7 男性	120 20	8級	兵庫中央支部	ウエムラ コウセイ 植村 晃成	2136
7 男性	128 25	8級	カザフスタン支部	アブディヌル・アブデノフ ABDINUR ABDENOV	2137
7 男性	115 23	6級	KWU戦士JAPAN成嶋道場	ナルシマコウセイ 成嶋光生	2138
7 男性	123 25	10級	静岡支部	サトウ ルイト 佐藤 琉翔	2139
7 男性	121 27	5級	栃木支部	スズキ ソウタ 鈴木 蒼太	2140

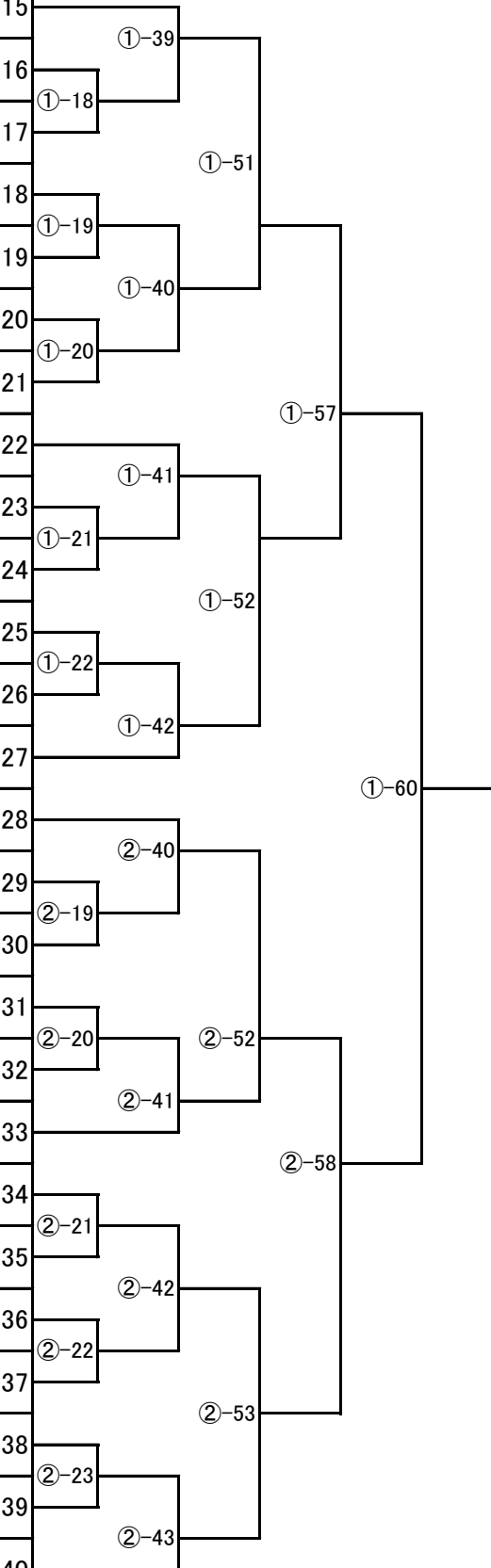

年齢/性別	身長/体重	級位・帯	所属	氏名	ゼッケン			
8 女性	117 20	6級	高知支部	セキ マホ 関 真帆	2141	⑭-13	⑭-37	⑭-49
8 女性	120 19	5級	オーストラリア支部	メイサ・トミタ Meisa Tomita	2142			
7 女性	121 24	6級	栃木支部	ミナミ ヒカリ 南 彩里	2143	⑭-1	⑭-14	⑭-49
7 女性	122 24	6級	埼玉武蔵支部	トイシ ウタ 砥石 優多	2144			
7 女性	128 22	9級	兵庫中央支部	シノミヤ フミナ 四宮 史菜	2145	⑭-15	⑭-38	⑭-55
7 女性	110 18	7級	愛知中央支部	ニシオ ルノア 西尾 夢姫	2146			
7 女性	120 23	8級	総本部 埼大道場	ミヤタ イチカ 宮田 維睦	2147	⑭-2	⑭-16	⑭-55
8 女性	131 23	5級	東京江戸川支部	タカハシ ウタ 高橋 嬉多	2148			
7 女性	127 26	6級	長野支部	アライ ユイ 荒井 結衣	2149	⑭-17	⑭-39	⑭-55
8 女性	125 28	7級	鹿児島支部	マスダ スザク 益田 朱雀	2150			
7 女性	127 29	7級	兵庫中央支部	モリグチ レイナ 森口 玲菜	2151	⑭-3	⑭-18	⑭-50
8 女性	120 21	9級	東京豊島支部	スガハラ リン 菅原 凜	2152			
8 女性	117 21	7級	静岡支部	オオタ ホノカ 太田 歩乃華	2153	⑭-4	⑭-40	⑭-55
8 女性	135 30	8級	東京佐伯道場	アベ ミオ 阿部 未央	2154			
7 女性	116 20	6級	東京江戸川支部	スギサキ ナツヒ 杉崎 なつひ	2155	⑭-19	⑭-20	⑭-55
8 女性	120 22	10級	奄美支部	ヨシヤマ ミミ 吉山 美海	2156			
8 女性	126 21	8級	中国支部	ワン・ジャーイー Wang JiaYi	2157	⑭-5	⑭-40	⑭-55
8 女性	118 22	7級	埼玉武蔵支部	ナカガワ アズサ 中川 梓	2158			
7 女性	122 21	8級	滋賀中央支部	イチカワ サクラ 市川 桜	2159	⑭-20	⑭-55	⑭-55
8 女性	134 33	8級	実践空手 観空道	ユウキ コハル 結城 心遥	2160			
7 女性	114 22	6級	大田南支部	ゴミカワ ユアナ 五味川 結愛	2161			

年齢/性別	身長/体重	級位・帯	所属	氏名	ゼッケン
8 男性	127 24	4級	大阪神戸湾岸支部	カワサキ エイト	2162
8 男性	131 29	6級	浦和支部	川崎 瑛翔	2163
8 男性	119 22	6級	福岡支部	ウメダ セン	2164
8 男性	132 21	9級	中国支部	梅田 善	2165
8 男性	130 30	7級	三重中央支部	ヤマザキ ソウマ	2166
9 男性	130 32	5級	千葉南支部	山崎 颯真	2167
9 男性	125 22	8級	岐阜支部	フー・イージャ	2168
9 男性	123 26	7級	群馬支部	Fu YuJia	2169
8 男性	130 36	8級	日本空手道 神居塾	ヨネムラ イツシン	2170
8 男性	140 39	5級	東京豊島支部	サトウ ユウシン	2171
8 男性	120 25	3級	福岡支部	佐藤 雄真	2172
8 男性	132 30	4級	愛知中央支部	タワダ シュウ	2173
8 男性	132 29	6級	東京豊島支部	多和田 柊	2174
8 男性	120 21	9級	熊本中央支部	サイトウ エイタ	2175
9 男性	129 26	9級	埼玉武蔵支部	齋藤 瑛汰	2176
9 男性	138 33	5級	神奈川東横浜支部	モリヤ オウキ	2177
8 男性	132 26	9級	群馬支部	森谷 旺樹	2178
8 男性	124 23	5級	群馬支部	ウチムラ セイジ	2179
8 男性	126 25	7級	福岡支部	内村 世治	2180
8 男性	130 30	8級	兵庫中央支部	オカモト イフキ	2181
8 男性	135 39	6級	千葉南支部	岡本 惟吹	2182
9 男性	135 42	8級	北海道支部外館道場	アンドウ シンタ	2183
8 男性	123 22	4級	長野支部	安藤 仁汰	2184
8 男性	134 31	4級	東京豊島支部	サクマ アオ	2185
8 男性	129 28	7級	福岡支部	佐久間 蒼	2186
8 男性	133 30	7級	北海道支部外館道場	マツヤマ ガク	2187
8 男性	122 28	8級	兵庫中央支部	松山 岳	2188
8 男性	133 30	3級	福岡支部	ハラシマ エニシ	2189
8 男性	127 31	7級	岡山東支部	原島 縁	2190
8 男性	121 29	3級	滋賀中央支部	タナカ アオト	2191
8 男性	132 33	9級	総本部 埼大道場	田中 碧翔	2192
8 男性	130 28	7級	フィリピン支部	タムラ ソウシ	2193
8 男性	132 37	6級	埼玉大宮西支部	田村 宗士	2194
8 男性	123 23	7級	三重北道場	オオスマ シュウト	2195
8 男性	128 28	6級	群馬支部	大沼 柊翔	2196
9 男性	124 23	3級	東京江戸川支部	マツオ ルイト	2197
9 男性	127 25	7級	浦和支部	松尾 琉翔	2198
9 男性	132 34	5級	東京豊島支部	カンダ ソウジ	2199
8 男性	121 20	8級	滋賀中央支部	神田 総司	2200
9 男性	125 26	4級	静岡支部	モリ ユウト	2201
8 男性	130 26	5級	千葉南支部	森 雄翔	2202
9 男性	124 24	8級	神奈川北支部	クロサキ ハジメ	2203
8 男性	133 29	7級	東京佐伯道場	黒崎 一	2204
8 男性	132 27	8級	東京お茶の水支部	ヤマグチ タツキ	2205
8 男性	123 25	7級	大田南支部	山口 達己	2206
9 男性	125 24	4級	福岡支部	カワサキ シュンスケ	2207
				川崎 隼輔	2185
				ハシモト ハヤト	2186
				端本 隼士	2187
				キタガワ コウ	2188
				北川 煌	2189
				ウメガキ タイチ	2190
				梅垣 太一	2191
				イトウ ショウイチロウ	2192
				伊藤 正一郎	2193
				タカヤマ カンスケ	2194
				高山 寛介	2195
				ヤギ アンジ	2196
				八木 庵慈	2197
				テラジマ タケル	2198
				寺島 健	2199
				アクーニヤリンネウス・ラグローサ	2200
				ACUNA LINNAEUS LAGROSA	2201
				ホシノ ヒナタ	2202
				星野 陽向	2203
				トウダ リュウノスケ	2204
				任田 琉之介	2205
				イマイズミ カケル	2206
				今泉 翔琉	2207
				イツシキ ヨウヘイ	2208
				一色 陽平	2209
				ミカフ ナオキ	2210
				美川 直輝	2211
				シラハマ コウキ	2212
				白濱 航希	2213
				ナカノ エイト	2214
				仲野 瑛音	2215
				ムラコシ カズマ	2216
				村越 一真	2217
				カトウ セイタ	2218
				加藤 惺大	2219
				オクムラ ソウスケ	2220
				奥村 聡介	2221
				ハヤシ サネチカ	2222
				林 実慶	2223
				チネン ユウセイ	2224
				知念 侑生	2225
				スガワラ エイタロウ	2226
				菅原 永太郎	2227
				ムラカミ リュウキ	2228
				村上 龍樹	2229

1G 【全日本・型】小学3年生女子 入賞人数:4名 1回戦～:平安3/準決勝～決勝:安三

年齢/性別	身長/体重	級位・帯	所属	氏名	ゼッケン				
9 女性	124 31	4級	栃木支部	マシコ タマキ	2208	⑭-21	⑭-41	⑭-51	⑭-56
				益子 珠季					
8 女性	126 28	9級	日本空手道 神居塾	ヤギヌマサナ	2209	⑭-22	⑭-42	⑭-51	⑭-56
				柳沼沙奈					
9 女性	132 29	4級	千葉南支部	キミカワ ユイ	2210	⑭-6	⑭-24	⑭-51	⑭-56
				君川 結衣					
9 女性	118 19	5級	福岡支部	フクダ ルア	2211	⑭-23	⑭-42	⑭-51	⑭-56
				福田 叶愛					
9 女性	126 26	6級	群馬支部	オオツカ リン	2212	⑭-24	⑭-43	⑭-51	⑭-56
				大塚 凜					
8 女性	130 28	2級	長野支部	タケウチ アオイ	2213	⑭-25	⑭-43	⑭-51	⑭-56
				竹内 碧					
9 女性	126 25	6級	東京江戸川支部	テンマ ユメ	2214	⑭-26	⑭-43	⑭-51	⑭-56
				天満 ゆめ					
8 女性	137 29	7級	埼玉武蔵支部	ナカトウ カエ	2215	⑭-27	⑭-43	⑭-51	⑭-56
				中東 夏英					
8 女性	141 30	6級	東京豊島支部	オオカド マホ	2216	⑭-28	⑭-43	⑭-51	⑭-56
				大門 真穂					
9 女性	125 23	7級	兵庫中央支部	カノウ ミユ	2217	⑭-29	⑭-43	⑭-51	⑭-56
				加納 望夢					
8 女性	123 25	6級	茨城県央支部	ユアサ アオイ	2218	⑭-30	⑭-43	⑭-51	⑭-56
				湯浅 葵					
8 女性	118 22	8級	三重中央支部	ナカタ ツバサ	2219	⑭-31	⑭-43	⑭-51	⑭-56
				中田 翼					
9 女性	130 28	1級	長野支部	カナイ ヒヨリ	2220	⑭-32	⑭-43	⑭-51	⑭-56
				金井 ひより					
8 女性	123 23	7級	群馬支部	コバヤシ ラン	2221	⑭-33	⑭-43	⑭-51	⑭-56
				小林 蘭					
9 女性	121 24	4級	日本空手道 木鷄會	スギモト アオ	2222	⑭-34	⑭-43	⑭-51	⑭-56
				杉本 葵音					
9 女性	132 32	4級	栃木支部	オオサカ ハナナ	2223	⑭-35	⑭-43	⑭-51	⑭-56
				大坂 はなな					
8 女性	123 22	8級	埼玉武蔵支部	ホリカワ ラン	2224	⑭-36	⑭-43	⑭-51	⑭-56
				堀川 蘭					
9 女性	120 20	4級	大阪東部支部	イワサキ モモカ	2225	⑭-37	⑭-43	⑭-51	⑭-56
				岩崎 百花					

年齢/性別	身長/体重	級位・帯	所属	氏名	ゼッケン
9 男性	140 30	4級	兵庫中央支部	シノミヤ ヤマト	2226
10 男性	134 27	6級	日本空手道 高橋道場	四宮 矢馬人	2227
9 男性	133 32	2級	東京江戸川支部	オカベ ショウ	2228
9 男性	126 27	6級	岡山東支部	サイトウ コウタ	2229
9 男性	133 29	6級	東京お茶の水支部	齋藤 光太	2230
9 男性	120 22	6級	三重中央支部	クロセ シノ	2231
10 男性	130 25	6級	埼玉武蔵支部	黒瀬 詩乃	2232
9 男性	132 27	5級	東京豊島支部	ナガオカ イツキ	2233
9 男性	140 33	8級	中国支部	長岡 いつき	2234
10 男性	125 25	3級	福岡支部	アレクサンダーシー	2235
10 男性	142 37	3級	静岡支部	Alexander Shi	2236
9 男性	134 32	7級	総本部 埼玉道場	タナカ イチト	2237
9 男性	135 28	10級	奄美支部	田中 偉知斗	2238
10 男性	132 28	6級	新潟支部	ノモト ルイ	2239
9 男性	123 23	2級	和歌山支部	野元 琉生	2240
9 男性	125 24	6級	東京山手支部	ササキ レン	2241
10 男性	145 31	7級	静岡支部	佐々木 蓮	2242
9 男性	132 31	6級	兵庫中央支部	ミネヤマ ケイタロウ	2243
9 男性	138 35	9級	東京お茶の水支部	峰山 恵太郎	2244
10 男性	135 30	6級	埼玉武蔵支部	カマタ ソウタ	2245
9 男性	127 23	3級	高知支部	釜田 蒼汰	2246
9 男性	133 27	4級	東京江戸川支部	ソノハタ ハルオミ	2247
9 男性	135 39	6級	総本部 埼玉道場	園畑 春臣	2248
9 男性	140 39	4級	東京豊島支部	カネダ ソウタ	2249
9 男性	131 30	5級	栃木支部	金田 颯太	2250
9 男性	133 28	6級	中国支部	イガラシ ショウ	2251
9 男性	135 32	6級	千葉南支部	五十嵐 奨	2252
9 男性	134 33	2級	神奈川東横浜支部	ツジノ キシン	2253
10 男性	133 28	3級	兵庫中央支部	辻野 輝心	2254
9 男性	130 38	10級	奄美支部	ヤマウチ タイチ	2255
9 男性	140 33	4級	東京首都西支部	山内 太智	2256
9 男性	125 29	8級	総本部 埼玉道場	ワタナベ セイジアグスティン	2257
9 男性	133 32	6級	東京お茶の水支部	渡辺 征侍アグスティン	2258
9 男性	135 28	6級	埼玉武蔵支部	セキ ハルミ	2259
9 男性	126 24	4級	東京江戸川支部	サトウ コウノスケ	2260
10 男性	129 26	7級	愛媛支部	佐藤 光之助	2261
10 男性	137 29	4級	東京山手支部	ノダ ソウヘイ	2262
9 男性	127 26	6級	高知支部	野田 聡平	2263
9 男性	132 31	3級	東京江戸川支部	ヤマモト セイイチロウ	2264
10 男性	140 30	3級	滋賀中央支部	山本 誠一朗	2265
9 男性	135 34	2級	香川中央支部	シナムラ イッサ	2266
9 男性	136 32	5級	総本部道場	島村 一瑛	2267
10 男性	137 33	1級	長野支部	イナダ ダイゴ	2268
9 男性	130 30	7級	埼玉武蔵支部	稲田 大悟	2269
9 男性	133 32	8級	東京お茶の水支部	モリモト ハヤト	2270
9 男性	129 28	5級	東京山手支部	森本 隼斗	2271
9 男性	124 24	3級	KWU戦士JAPAN成嶋道場	カトウ リュウケン	2272
9 男性	135 29	7級	福岡支部	加藤 隆登	2273
9 男性	127 27	5級	東京豊島支部	タカヤマ レント	2274
9 男性	130 29	3級	神奈川東横浜支部	高山 蓮士	2275
9 男性	138 35	8級	総本部 埼玉道場	イワモト セナ	2276
10 男性	136 33	5級	東京お茶の水支部	岩本 世椰	2277
10 男性	136 31	7級	中国支部	イシイ リュウキ	2278
10 男性	133 28	5級	東京江戸川支部	石井 琉貴	2279
9 男性	138 35	2級	千葉南支部	ハラウチ ケイ	2280
9 男性	131 28	3級	栃木支部	原内 圭	2281

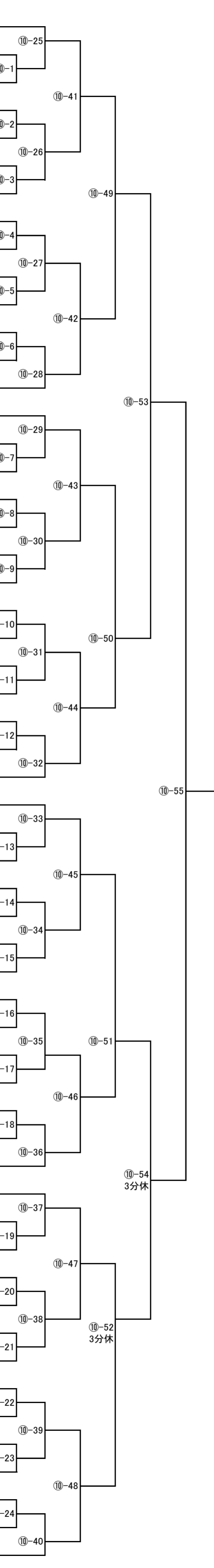

年齢/性別	身長/体重	級位・帯	所属	氏名	ゼッケン
10 女性	138 32	2級	香川中央支部	スミノ ミサキ 角野 仁咲	2282
9 女性	131 24	4級	長野支部	フクイ マキ 福井 真希	2283
10 女性	156 42	4級	モンゴル支部	ドルギオン・ゲレルトナラン Dolgion Gereltaran	2284
9 女性	128 27	3級	東京豊島支部	アンドウ サナ 安藤 椿七	2285
9 女性	137 32	3級	滋賀中央支部	イシヅ ニナ 石津 仁菜	2286
9 女性	130 30	9級	カザフスタン支部	マリヤム・カイルタイ MARIYAM KAIRTAY	2287
9 女性	132 30	9級	総合空手道 神武館	エンドウアリス 遠藤有珠	2288
9 女性	134 32	4級	東京東支部	フジエダ カオ 藤枝 果緒	2289
9 女性	140 30	6級	中国支部	ジュー・モハン Zhu MoHan	2290
9 女性	135 33	3級	香川中央支部	コバヤシ アツサ 小林 あづさ	2291
9 女性	134 29	6級	兵庫中央支部	セキカワ マイ 関川 舞	2292
9 女性	124 28	8級	埼玉武蔵支部	アオキ ユウリ 青木 ゆうり	2293
9 女性	122 21	6級	愛知中央支部	ニシオ ルミア 西尾 恋姫	2294
9 女性	131 26	5級	大阪神戸湾岸支部	イマキタ サヤ 今北 紗彩	2295
10 女性	127 22	6級	福岡支部	カタヤマ ニコ 片山 日瑚	2296
9 女性	136 29	6級	静岡支部	ヤマザキ コノカ 山崎 心楓	2297
9 女性	128 28	6級	東京ベイ港支部	コウノ マハナ 河野 真花	2298
9 女性	130 27	4級	大阪東部支部	ヤタガイ ミノリ 矢田谷 実里	2299
9 女性	131 28	5級	東京佐伯道場	タジマ レイア 田島 怜愛	2300
10 女性	152 33	8級	中国支部	チャン・イー Zhang Yi	2301
10 女性	131 27	7級	埼玉武蔵支部	モチツキ アオイ 望月 葵	2302
9 女性	123 22	1級	東京江戸川支部	アサヌマ ココ 浅沼 心	2303
9 女性	125 25	6級	総合空手道 神武館	エンドウ アカリ 遠藤 あかり	2304
9 女性	131 25	8級	福岡支部	ヤマネ ヨウ 山根 葉	2305
10 女性	144 40	3級	中国支部	ワンチー・ウェイ WANQI WEI	2306
10 女性	135 30	3級	香川中央支部	ヤマモト サホ 山本 咲歩	2307
10 女性	135 26	5級	一般社団法人極真会館 神奈川県井上道場	ハヤシダ アイラ 林田 藍良	2308
9 女性	138 29	5級	徳島西南支部	マツムラ ミオ 松村 美桜	2309
10 女性	135 29	3級	兵庫中央支部	アンザキ ヒイロ 安崎 日彩	2310

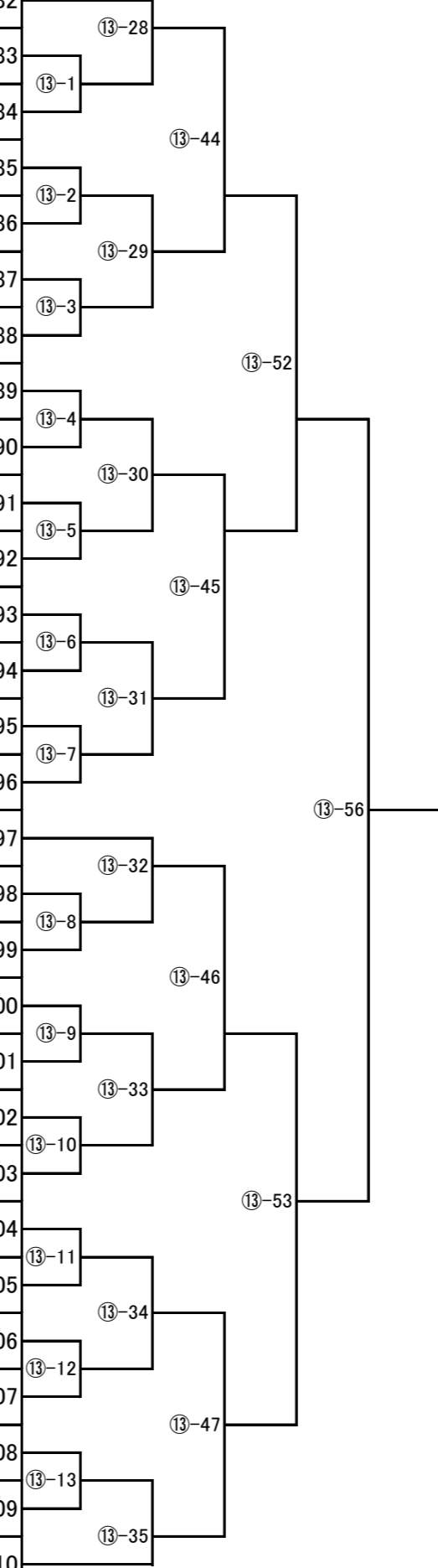

年齢/性別	身長/体重	級位・帯	所属	氏名	ゼッケン
10 男性	130 26	1級	東京豊島支部	コバヤシ アオイ 小林 葵	2311
10 男性	125 31	7級	アメリカ支部	アラタ・ホシノ Arata Hoshino	2312
10 男性	130 26	5級	日本空手道 神居塾	フレサワ アツヒト 福澤 敦仁	2313
10 男性	133 38	3級	東京江戸川支部	ムラタ ソウマ 村田 湊真	2314
10 男性	137 29	3級	千葉南支部	ワタナベ ユウト 渡辺 優翔	2315
10 男性	125 25	4級	愛知中央支部	インイ エイト 石井 瑛翔	2316
10 男性	135 30	5級	兵庫中央支部	ミツエ ユウヒ 満江 有飛	2317
10 男性	137 37	3級	神奈川東横浜支部	シノハラ ユウキ 篠原 佑騎	2318
10 男性	142 40	5級	北海道支部外館道場	ミウラ ハヤト 三浦 颯斗	2319
10 男性	138 39	2級	オーストラリア支部	クリストファー・リアウ Christopher Liaw	2320
10 男性	132 30	4級	東京佐伯道場	コマツ セイタロウ 小松 誠太郎	2321
11 男性	147 36	1級	東京江戸川支部	コマダ エイト 菟田 瑛斗	2322
10 男性	133 30	2級	福岡支部	エナガ ジン 江永 仁	2323
11 男性	137 27	2級	大阪神戸湾岸支部	イザワ ハルト 井澤 悠隼	2324
10 男性	127 20	5級	埼玉武蔵支部	ナカトウ ソウスケ 中東 杜介	2325
10 男性	143 50	2級	東京豊島支部	カナザワ テルオ 金澤 輝旺	2326
11 男性	135 31	3級	世田谷・杉並支部	カワシマ シオン 川島 汐音	2327
11 男性	128 22	2級	徳島北東あわじ支部	フカタニ カイキ 深谷 海希	2328
11 男性	146 37	2級	和歌山支部	シガ ヒロヤ 志賀 公哉	2329
10 男性	135 30	5級	兵庫中央支部	マツモト カイト 松本 海飛	2330
10 男性	132 40	3級	神奈川東横浜支部	ヒラバヤシ ユタカ 平林 結貴	2331
11 男性	148 58	4級	千葉南支部	サトウ ショウキ 佐藤 翔巳	2332
10 男性	133 27	10級	奄美支部	ヨシヤマ チャリュウ 吉山 茶琉	2333
10 男性	138 29	1級	東京江戸川支部	アサヌマ テン 浅沼 天	2334
10 男性	135 31	2級	東京江戸川支部	マスタ マサヒト 増田 晟士	2335
11 男性	142 42	6級	岡山東支部	タカヤマ レンスケ 高山 蓮介	2336
11 男性	142 43	2級	北海道支部外館道場	トリイ ショウヘイ 鳥井 翔平	2337
10 男性	143 32	2級	愛知中央支部	ヤマシタ ソウタロウ 山下 颯太郎	2338
10 男性	128 27	4級	西神奈川支部	サワイ レオン 沢井 玲音	2339
10 男性	138 34	6級	日本空手道 高橋道場	ハマダケンスケ 濱田乾介	2340
10 男性	155 40	3級	東京豊島支部	カワサキ タイスケ 川崎 太輔	2341
10 男性	138 35	8級	和歌山支部	ナカタニ ヒビト 中谷 響人	2342
10 男性	137 43	4級	千葉南支部	ホンザワ アカシ 本沢 丹司	2343
10 男性	131 28	6級	兵庫中央支部	ミヤウキ リク 宮脇 莉空	2344
10 男性	146 39	5級	東京佐伯道場	ウメキ セイジュウロウ 梅木 晴十郎	2345
10 男性	135 28	5級	茨城県央支部	コボリ ハルマ 小堀 暖馬	2346
10 男性	133 30	3級	東京江戸川支部	アライ リヒト 新井 理仁	2347
11 男性	128 24	2級	神奈川東横浜支部	ムラヤマ アオイ 村山 葵	2348
10 男性	135 29	4級	東京東支部	ヤマダ トキオ 山田 柊紀生	2349
10 男性	135 30	2級	福岡支部	カミゾノ ヒデトラ 神園 秀虎	2350
10 男性	135 28	7級	東京お茶の水支部	イワサキ アオリ 岩崎 碧凜	2351
11 男性	142 36	4級	茨城県央支部	シラト ユキヤ 白戸 結希椰	2352
11 男性	149 43	3級	日本空手道 神居塾	スズキ ハルヨシ 鈴木 悠義	2353
10 男性	137 27	6級	大阪なにわ支部	セトグチ コウヨウ 瀬戸口 幸楊	2354
10 男性	140 31	4級	千葉南支部	ウジエ キョウタロウ 氏家 京太郎	2355
10 男性	145 31	4級	滋賀中央支部	スズキ カンタ 鈴木 貴太	2356
10 男性	130 34	6級	岡山東支部	オグラ タイスケ 小椋 太輔	2357
10 男性	150 39	8級	モンゴル支部	ナランバット・バルジンニヤム Naranbat Baljinnyam	2358
10 男性	130 28	1級	東京豊島支部	サノ ハヤテ 佐野 颯	2359

1G 【全日本・型】小学5年生女子 入賞人数:4名 1回戦~:平安5/準決勝~決勝:撃塞小

年齢/性別	身長/体重	級位・帯	所属	氏名	ゼッケン
10 女性	136 31	3級	栃木支部	ミナミ アユリ 南 歩里	2360
10 女性	141 37	3級	千葉南支部	オオクマ ハルヒ 大熊 春陽	2361
10 女性	135 32	7級	広島支部	シマモト ナナ 島本 奈々	2362
10 女性	131 34	7級	大阪西支部	オオニシ アヤハ 大西 彩巴	2363
11 女性	158 58	8級	北海道支部外館道場	マツウラ アオイ 松浦 葵	2364
10 女性	139 32	3級	静岡支部	ニイミ ユウキ 新見 優希	2365
11 女性	146 34	2級	茨城県央支部	サクマ ユリナ 作間 祐莉那	2366
11 女性	133 28	3級	沖縄支部	ヨシダ ニコ 吉田 にこ	2367
10 女性	133 34	3級	東京江戸川支部	ミヤモト リコ 宮本 莉子	2368
10 女性	143 40	6級	中国支部	チェン・イーロウ Chen YuRou	2369
10 女性	152 41	2級	長野支部	アライ ユウキ 荒井 優希	2370
11 女性	147 40	2級	鹿児島中央支部	オガタ ユウア 緒方 優愛	2371
10 女性	142 43	4級	東京お茶の水支部	アナミ リサコ 阿南 理咲子	2372
11 女性	140 32	3級	浦和支部	オサダ ユリ 長田 悠里	2373
11 女性	144 35	5級	広島支部	タグチ スズカ 田口 鈴果	2374
10 女性	133 27	5級	熊本中央支部	マツヤマ リコ 松山 璃子	2375
11 女性	148 41	3級	千葉南支部	オオスギ アヤカ 大杉 綾夏	2376
11 女性	150 45	5級	徳島西南支部	クワタ イロハ 栗田 彩葉	2377
10 女性	141 36	5級	日本空手道 高橋道場	イシカワ ユイ 石川 結	2378
11 女性	142 26	8級	中国支部	フー・イーシー Fu YuXi	2379
11 女性	139 34	2級	愛知中央支部	タバタ ナツメ 田端 夏芽	2380
11 女性	147 43	4級	高知支部	タニグチ ラン 谷口 蘭	2381
11 女性	146 45	5級	滋賀中央支部	クサノ アオイ 草野 あおい	2382
10 女性	136 31	7級	静岡支部	イチカワ ハナ 市川 華	2383
11 女性	146 37	5級	大阪北摂支部	キ イチカ 喜 唯愛	2384
10 女性	136 31	3級	東京江戸川支部	ヒラバヤシ リオ 平林 莉緒	2385
10 女性	145 35	8級	日本空手道 神居塾	モリヤ ユヅキ 森谷 優月	2386
11 女性	131 27	5級	東京佐伯道場	カワグチ ジュン 川口 純	2387

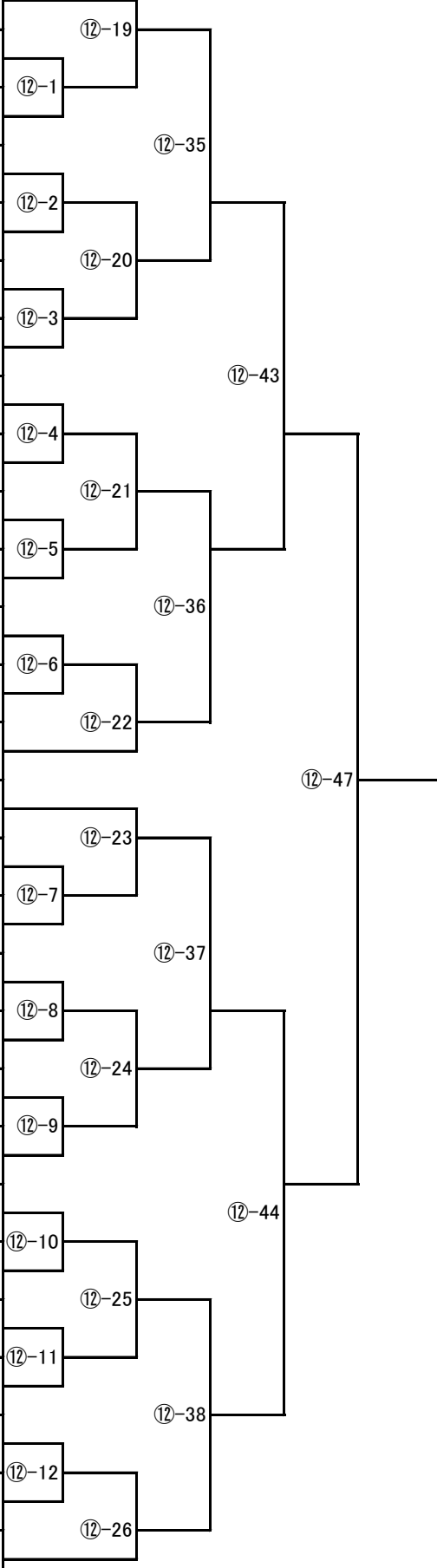

年齢/性別	身長/体重	級位・帯	所属	氏名	ゼッケン
12 男性	139 31	2級	東京江戸川支部	オオトモ カン	2388
11 男性	139 31	4級	静岡支部	大友 侃	2389
12 男性	140 32	2級	福岡支部	モリモト タイチ	2390
11 男性	160 61	3級	極真会館 宮城県本部	森本 泰地	2391
11 男性	139 33	7級	群馬支部	サトウ サク	2392
11 男性	139 35	3級	大阪東部支部	佐藤 朔	2393
11 男性	144 36	3級	埼玉大宮西支部	キクチケイタ	2394
11 男性	143 56	3級	世界闘英館空手道	菊地啓太	2395
12 男性	145 38	4級	広島支部	タケ アイト	2396
12 男性	139 32	4級	東京東支部	武 藍翔	2397
12 男性	152 37	2級	中国支部	イワサキ リク	2398
11 男性	147 46	3級	日本空手道 神居塾	岩崎 莉玖	2399
11 男性	130 30	2級	愛知中央支部	ウエハラ マサムネ	2400
11 男性	145 40	2級	福岡支部	上原 将心	2401
12 男性	143 40	7級	オーストラリア支部	アラキタイセイ	2402
11 男性	152 39	1級	千葉南支部	荒木堆成	2403
11 男性	141 33	4級	静岡支部	タカハシ トハ	2404
11 男性	149 39.5	3級	グアム支部	高橋 寿羽	2405
12 男性	138 31	4級	栃木支部	フジエダ カンスケ	2406
11 男性	146 35	2級	神奈川東横浜支部	藤枝 寛佑	2407
12 男性	143 42	2級	群馬支部	ヤン・ハンスー	2408
12 男性	150 42	3級	中国支部	Yang HanSi	2409
12 男性	161 56	2級	極真会館 宮城県本部	ゴトウハルト	2410
12 男性	148 34	10級	奄美支部	後藤悠斗	2411
12 男性	143 47	6級	フィリピン支部	クボ コウシロウ	2412
11 男性	140 31	3級	愛媛支部	久保 昊志朗	2413
11 男性	140 32	初段	東京江戸川支部	ミヤタ リュウセイ	2414
11 男性	146 36	1級	神奈川東横浜支部	宮田 龍成	2415
11 男性	150 46	6級	宮城支部	ジャメソン・スミス	2416
11 男性	147 46	4級	西神奈川支部	Jameson Smith	2417
11 男性	131 26	5級	静岡支部	クリガ ユウ	2418
11 男性	148 36	3級	群馬支部	栗賀 優	2419
11 男性	140 41	6級	福岡支部	エマ ユウキ	2420
11 男性	152 39	2級	オーストラリア支部	江間 悠貴	2421
11 男性	145 39	7級	北海道支部外館道場	レイバー・ボンドク	2422
12 男性	144 33	4級	愛媛支部	Rayver Bondoc	2423
11 男性	158 58	3級	静岡支部	トミナガ レイ	2424
12 男性	140 36	3級	奄美支部	富永 滯	2425
11 男性	136 34	6級	岡山東支部	ネギシ タイキ	2426
11 男性	141 34	1級	香川中央支部	根岸 大樹	2427
11 男性	145 36	5級	徳島西南支部	ヨシダ タイム	2428
12 男性	150 38	3級	東京江戸川支部	吉田 大偉夢	2429
11 男性	154 40	4級	神奈川東横浜支部	ウェイ・イーチェン	2430
11 男性	136 36	3級	和歌山支部	Wei YuChen	2431
11 男性	143 32	3級	モンゴル支部	イトウ レント	2432
12 男性	153 46	初段	長野支部	伊東 蓮人	2433
11 男性	140 38	1級	三重中央支部	ミネヤマ イチノスケ	2434
11 男性	148 39	3級	静岡支部	峰山 一之介	2435
12 男性	148 51	2級	福岡支部	アディチャクマール・シンハ	2436
11 男性	140 34	4級	栃木支部	Aditya Kumar Sinha	2437
11 男性	142 33	3級	極真会館 宮城県本部	イケダ ユウマ	2438
12 男性	144 39	2級	中国支部	池田 悠真	2439
11 男性	134 33	4級	兵庫中央支部	イッシキ ユウスケ	2440
11 男性	133 33	4級	兵庫中央支部	一色 悠輔	2440
11 男性	144 39	2級	中国支部	トダ タイガ	2440
11 男性	134 33	4級	兵庫中央支部	戸田 大河	2440
11 男性	144 39	2級	中国支部	スズキ アオト	2440
11 男性	134 33	4級	兵庫中央支部	鈴木 碧虎	2440
11 男性	144 39	2級	中国支部	サイワイ リオン	2440
11 男性	134 33	4級	兵庫中央支部	沢井 凜音	2440
11 男性	144 39	2級	中国支部	マキノ リュウキ	2440
11 男性	134 33	4級	兵庫中央支部	牧野 琉希	2440
11 男性	144 39	2級	中国支部	サイトウ コタロウ	2440
11 男性	134 33	4級	兵庫中央支部	齋藤 琥太郎	2440
11 男性	144 39	2級	中国支部	マツシタ ヤマト	2440
11 男性	134 33	4級	兵庫中央支部	松下 大翔	2440
11 男性	144 39	2級	中国支部	ユウト・コダマ	2440
11 男性	134 33	4級	兵庫中央支部	YUTO KODAMA	2440
11 男性	144 39	2級	中国支部	カナワ リュウク	2440
11 男性	134 33	4級	兵庫中央支部	金輪 琉来	2440
11 男性	144 39	2級	中国支部	モリモト ユウキ	2440
11 男性	134 33	4級	兵庫中央支部	森本 悠月	2440
11 男性	144 39	2級	中国支部	ミヤツ リク	2440
11 男性	134 33	4級	兵庫中央支部	宮津 凜久	2440
11 男性	144 39	2級	中国支部	ミツ キイト	2440
11 男性	134 33	4級	兵庫中央支部	満 貴生翔	2440
11 男性	144 39	2級	中国支部	クロセ ハク	2440
11 男性	134 33	4級	兵庫中央支部	黒瀬 馳来	2440
11 男性	144 39	2級	中国支部	シンクウ リュウノスケ	2440
11 男性	134 33	4級	兵庫中央支部	新宮 龍之介	2440
11 男性	144 39	2級	中国支部	マツムラ ソウシロウ	2440
11 男性	134 33	4級	兵庫中央支部	松村 蒼士郎	2440
11 男性	144 39	2級	中国支部	インザワ カンクロウ	2440
11 男性	134 33	4級	兵庫中央支部	石澤 寛九郎	2440
11 男性	144 39	2級	中国支部	ヨシカワ カズマ	2440
11 男性	134 33	4級	兵庫中央支部	吉川 和真	2440
11 男性	144 39	2級	中国支部	タケナカ コウ	2440
11 男性	134 33	4級	兵庫中央支部	竹中 煌	2440
11 男性	144 39	2級	中国支部	バトbold ミヤンガシバヤル	2440
11 男性	134 33	4級	兵庫中央支部	Batbold Myanganbayar	2440
11 男性	144 39	2級	中国支部	カナイ ハルト	2440
11 男性	134 33	4級	兵庫中央支部	金井 陽叶	2440
11 男性	144 39	2級	中国支部	ノマ ナツ	2440
11 男性	134 33	4級	兵庫中央支部	野間 海司	2440
11 男性	144 39	2級	中国支部	イワデ ハク	2440
11 男性	134 33	4級	兵庫中央支部	岩出 船	2440
11 男性	144 39	2級	中国支部	アオキ クリュウ	2440
11 男性	134 33	4級	兵庫中央支部	青木 玖龍	2440
11 男性	144 39	2級	中国支部	オオサカ ハル	2440
11 男性	134 33	4級	兵庫中央支部	大坂 春	2440
11 男性	144 39	2級	中国支部	アオキユウマ	2440
11 男性	134 33	4級	兵庫中央支部	青木悠真	2440
11 男性	144 39	2級	中国支部	ソン・ダイシユアン	2440
11 男性	134 33	4級	兵庫中央支部	Song DaiXuan	2440
11 男性	144 39	2級	中国支部	タニグチ ユイキ	2440
11 男性	134 33	4級	兵庫中央支部	谷口 夢生	2440

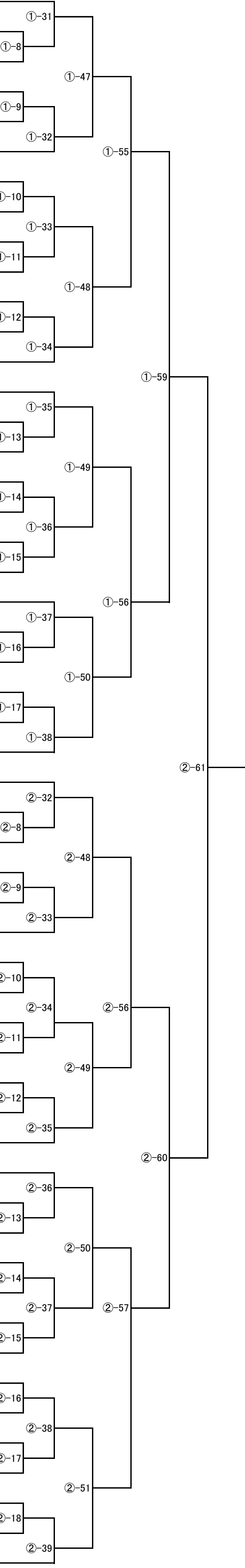

1G 【全日本・型】小学6年生女子 入賞人数:4名 1回戦～:平安5/準決勝～決勝:撃塞小

年齢/性別	身長/体重	級位・帯	所属	氏名	ゼッケン
11 女性	144 33	4級	岡山東支部	イシハラ ノノ 石原 希々	2441
12 女性	146 36	3級	北海道支部外館道場	ワタナベ リノ 渡邊 リの	2442
11 女性	152 43	9級	群馬支部	タムラ アオイ 田村 碧唯	2443
11 女性	145 35	1級	三重中央支部	キシエ アイサ 岸江 藍沙	2444
11 女性	146 39	8級	日本空手道 神居塾	イシイ アイコ 石井 愛子	2445
11 女性	146 35	4級	カザフスタン支部	キラ・グロコトワ Kira Grokhotova	2446
11 女性	138 30	3級	東京山手支部	サトウ ユウホ 佐藤 結穂	2447
11 女性	136 26	3級	愛知中央支部	ニシオ ルルア 西尾 来姫	2448
11 女性	149 36	4級	茨城県央支部	ハシモト サナ 橋本 紗菜	2449
11 女性	148 38	5級	滋賀中央支部	イマムラ シン 今村 心	2450
11 女性	143 33	3級	沖縄支部	ナカモリ ミユウ 中森 泉結	2451
11 女性	136 30	5級	群馬支部	オオヌマ サアヤ 大沼 咲絢	2452
11 女性	144 35	3級	徳島西南支部	スミノ ミツキ 角野 美月	2453
11 女性	143 36	3級	空手道 石島道場	ハセガワツバサ 長谷川翼	2454
12 女性	141 37	2級	東京江戸川支部	マツザワ キクノ 松澤 きく乃	2455
12 女性	153 41	4級	岡山東支部	キタムラ シズク 北村 詩月	2456
11 女性	140 33	5級	日本空手道 神居塾	シンド メア 宍戸 芽愛	2457
11 女性	146 37	6級	中国支部	イー・ジャールオ Yu JiaLuo	2458
11 女性	131 27	5級	群馬支部	セキグチ アオイ 関口 碧	2459
11 女性	153 34	6級	東京佐伯道場	ハヤシ ヒマリ 林 陽まり	2460
12 女性	148 39	3級	滋賀中央支部	モリ レンカ 森 蓮花	2461
11 女性	151 46	2級	徳島北東あわじ支部	ソガベ ユイナ 曾我部 結菜	2462
11 女性	135 31	2級	栃木支部	テラグチ ヒイロ 寺口 陽彩	2463
11 女性	144 38	1級	尚道館	ヤマザキ シツク 山崎 詩月	2464
11 女性	134 28	6級	東京山手支部	イケダ ミツキ 池田 美月	2465
11 女性	145 36	3級	静岡支部	オオコタ シオリ 大古田 汐葉	2466
11 女性	153 45	1級	千葉南支部	コシカワ アヤミ 越川 絢心	2467
11 女性	151 43	6級	世田谷・杉並支部	ヒロイ ルエ 廣井 るえ	2468
11 女性	145 39	5級	広島支部	ヨシカワ ナミ 吉川 奈美	2469
11 女性	136 33	2級	大阪なにわ支部	マエダ ウルア 前田 麗亜	2470

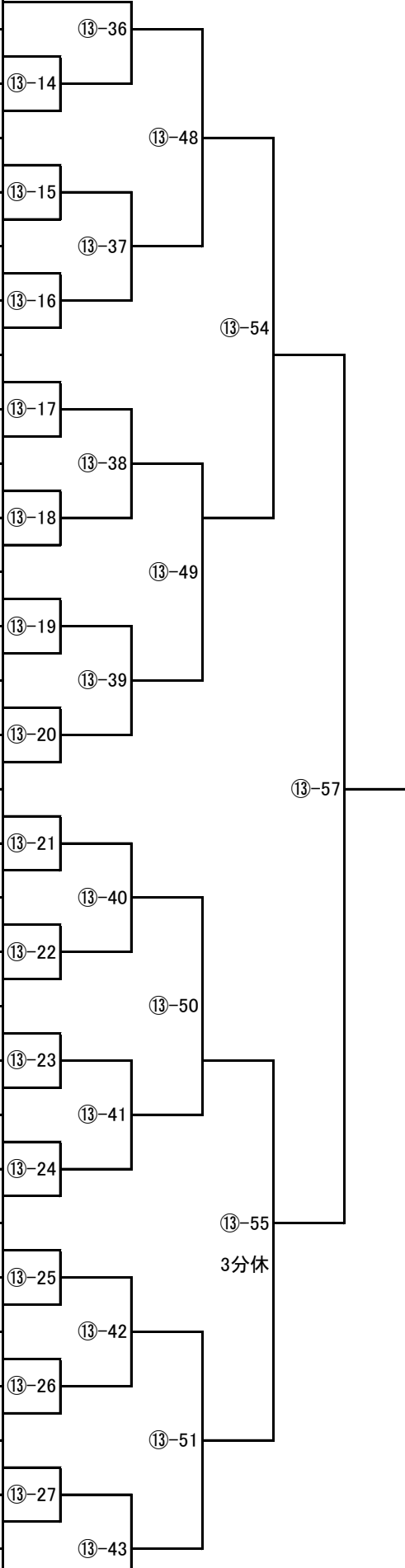

年齢/性別	身長/体重	級位/準	所属	氏名	ゼッケン
14 男性	148 41	1級	兵庫中央支部	ウメモト リュウキ	2471
13 男性	152 37	7級	日本空手道 神居塾	梅本 龍希	2472
14 男性	160 46	初段	東京江戸川支部	ケンバ リョウ	2473
13 男性	159 40	6級	カナダ支部	不葉 凌央	2474
12 男性	149 37	1級	和歌山支部	フダ ワタル	2475
13 男性	158 49	5級	モンゴル支部	布田 凌	2476
13 男性	168 59	1級	神奈川東横浜支部	ヤニック・リグニー Yannick Rigny	2477
12 男性	140 34	1級	世界闘英館空手道	トキオカ ヨシタカ	2478
12 男性	148 41	1級	東京豊島支部	ドルギン・バトバヤル Dolgion Batbayar	2479
13 男性	148 33	8級	総合空手道 神武館	シミス ヨシト	2480
12 男性	146 36	3級	群馬支部	清水 嘉翔	2481
12 男性	146 50	1級	千葉南支部	タカヤマハルト	2482
13 男性	161 54	1級	北海道支部外館道場	高山 謙吾	2483
14 男性	178 63	2級	沖縄支部	カメイ リュウスケ	2484
13 男性	147 35	2級	茨城県央支部	亀井 龍之介	2485
13 男性	160 45	2級	中国支部	カトウ ゲン	2486
14 男性	162 43	1級	神奈川東横浜支部	加藤 玄	2487
12 男性	138 38	1級	大阪東部支部	マエウラ キンシ	2488
13 男性	138 36	2級	福岡支部	前原 祥志	2489
15 男性	173 51	2級	東京ベイ港支部	トウヤ タカト	2490
13 男性	154 43	2級	兵庫中央支部	東谷 天飛	2491
12 男性	149 41	3級	群馬支部	トクノウ ソウイチロウ	2492
12 男性	163 45	5級	静岡支部	得能 壮一郎	2493
13 男性	174 60	2級	神奈川北支部	ナカモリ ハルヒト	2494
13 男性	146 45	1級	徳島北東あわじ支部	シラト ショウタ	2495
14 男性	155 48	初段	尚道館	白戸 翔太	2496
13 男性	163 51	2級	新潟支部	イエ・ジェンシー Ye Zhenxi	2497
12 男性	151 46	2級	大阪なにわ支部	カウタ シュウ	2498
14 男性	177 52	1級	カザフスタン支部	葛根田 謙	2499
15 男性	164 57	7級	静岡支部	アタチ コウカ	2500
13 男性	148 39	4級	東京お茶の水支部	足立 煌月	2501
14 男性	155 42	2級	カナダ支部	オオタ シュウト	2502
15 男性	164 59	1級	神奈川東横浜支部	太田 颯斗	2503
13 男性	145 40	1級	オーストラリア支部	ヤマダ ヨウスケ	2504
14 男性	164 44	1級	東京豊島支部	山田 祐貴	2505
13 男性	150 43	1級	大阪神戸湾岸支部	サワキ コウタ	2506
13 男性	157 42	1級	大阪なにわ支部	澤木 航太	2507
12 男性	152 67	3級	群馬支部	コバヤシ ソラ	2508
12 男性	152 39	3級	千葉南支部	小林 輝空	2509
13 男性	142 38	3級	榎真会館若獅子会	ヤマサキ ソウスケ	2510
13 男性	161 46	1級	東京ベイ港支部	山崎 颯介	2511
12 男性	146 34	3級	大阪東部支部	イシカワ レイ	2512
14 男性	180 60	6級	カナダ支部	カミサキ カイリ	2513
13 男性	155 45	1級	神奈川東横浜支部	神丸 快前	2514
12 男性	153 41	1級	和歌山支部	カミダキ ユウジ	2515
13 男性	156 43	1級	北海道支部外館道場	上道 悠史	2516
13 男性	168 56	2級	埼玉武蔵支部	ヤマダ ヨウキ	2517
14 男性	160 48	1級	オーストラリア支部	亀井 昇平	2518
13 男性	161 45	3級	総本部 増大道場	セトウ コウタ	2519
12 男性	139 34	1級	大阪神戸湾岸支部	浦戸口 幸大	2520
12 男性	145 53	2級	台湾支部	ヤナギサワ ユウヤ	2521
14 男性	170 63	2級	カナダ支部	柳澤 佑哉	2522
13 男性	173 63	1級	静岡支部	オカダ ソウ	2523
12 男性	145 35	3級	兵庫中央支部	オカダ ソウ	2524
12 男性	142 38	1級	東京江戸川支部	岡田 真	2525
13 男性	154 37	2級	徳島北東あわじ支部	キタムラウシ	2526
12 男性	147 47	1級	東京豊島支部	カミヤ タイラ	2527
13 男性	164 45	初段	和歌山支部	神谷 太輔	2528
14 男性	156 45	3級	大阪東部支部	ヤタガイト トオリ	2529
14 男性	170 57	2級	中国支部	矢田谷 十蓮	2530
13 男性	147 39	2級	兵庫中央支部	ガブリエル・バジョール Gabriel Bajolle	2531
12 男性	140 38	3級	北海道支部外館道場	ヒラバヤシ ホタカ	2532
14 男性	163 49	1級	神奈川東横浜支部	平林 歩貴	2533
13 男性	157 46	1級	大阪西支部	オオニシ ルウキ	2534
14 男性	165 54	初段	尚道館	大野 颯希	2535
15 男性	183 61	4級	カナダ支部	ライオン・チュン Ryan Chung	2536
13 男性	157 52	4級	愛媛支部	ムトウ ヨウスケ	2537
13 男性	146 46	2級	岐阜支部	武藤 展祐	2538
13 男性	145 38	3級	北海道支部外館道場	シバ ケンタ	2539
14 男性	152 43	2級	湘南支部	ウー・ツァンユー Wu Zhenyu	2540
13 男性	151 45	3級	グアム支部	アンジェロ・ゾルバス Angelo Zorbas	2541
12 男性	140 35	2級	山口中央支部	スズキ ユウダイ	2542
14 男性	155 47	1級	群馬支部	鈴木 浩次	2543

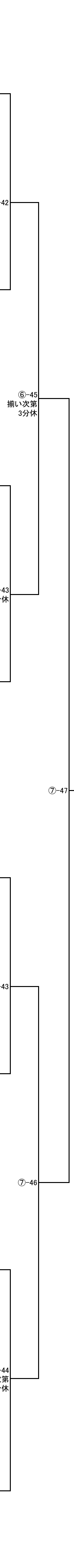

1G 【全日本・型】中学生女子 入賞人数:4名 1回戦～:最破/準決勝～決勝:突き型の型

年齢/性別	身長/体重	級位・帯	所属	氏名	ゼッケン
13 女性	148 36	2級	岡山東支部	ユノキ イチノ 袖木 一乃	2544
14 女性	152 40	1級	愛知中央支部	ハセガワ リラ 長谷川 璃来	2545
13 女性	155 44	2級	静岡支部	マツモト リオ 松本 莉和	2546
13 女性	155 43	1級	徳島西南支部	クロカワ ハナ 黒川 芭奈	2547
12 女性	144 35	2級	日本空手道 神居塾	ヨコヤマ ユカナ 横山 結奏	2548
13 女性	162 53	1級	東京豊島支部	オオカド ユリ 大門 優里	2549
12 女性	167 54	4級	カナダ支部	サラ・フェルハイ Sara Ferhi	2550
14 女性	148 46	1級	一般社団法人格闘会館 東京都佐藤道場	サワダ リナ 澤田 莉奈	2551
14 女性	140 36	4級	兵庫中央支部	ヤマシタ アユナ 山下 愛祐菜	2552
14 女性	154 44	1級	東京豊島支部	クメ ホノカ 久米 穂香	2553
14 女性	161 46	1級	滋賀中央支部	スズキ ハナ 鈴木 花菜	2554
12 女性	145 36	無級	岐阜支部	ダイ セイエイ 代 靖睿	2555
14 女性	150 51	初段	大阪東部支部	アダチ ナイル 足立 奈衣琉	2556
14 女性	153 48	2級	川崎東湘南支部	ニシハラ ミズキ 西原 瑞姫	2557
12 女性	143 36	5級	大分県央支部	オカダ ユメカ 岡田 夢果	2558
14 女性	163 51	3級	広島支部	フジモト マユ 藤本 茉侑	2559
13 女性	152 43	1級	日本空手道 木鶏會	サヤトユウミ 佐谷戸友海	2560
15 女性	154 45	4級	群馬支部	ナガセ カオン 長瀬 花恩	2561
14 女性	150 40	1級	兵庫中央支部	ヤマダ コノミ 山田 このみ	2562
12 女性	153 34	2級	兵庫中央支部	カワバタ リオ 川端 莉緒	2563
12 女性	144 34	1級	静岡支部	コナガイ カエデ 小長井 楓	2564
14 女性	148 48	1級	北海道支部外館道場	ナカニシ ミレイ 中西 美礼	2565
15 女性	153 43	3級	岡山東支部	オオタニ ナツミ 大谷 夏海	2566
14 女性	158 50	1級	東京ベイ港支部	ヤマナカ ユイカ 山中 友結香	2567
13 女性	152 37	3級	三重北道場	ミゾグチ ナナミ 溝口 七海	2568
14 女性	156 59	1級	日本空手道 高橋道場	イチカワ レナ 市川 怜奈	2569
13 女性	158 61	10級	埼玉大宮西支部	シマムラ ユイコ 嶋村 結子	2570
14 女性	152 41	初段	東京江戸川支部	ソメヤ カノン 染谷 奏音	2571
13 女性	151 42	1級	静岡支部	ノザワ ユキ 野澤 侑樹	2572
15 女性	156 45	1級	世田谷・杉並支部	コバヤシ シノ 小林 梓乃	2573
13 女性	145 43	4級	オーストラリア支部	ソラカトミタ Soraka Tomita	2574
13 女性	145 42	2級	東京豊島支部	サシダ ユイ 佐志田 ゆい	2575
12 女性	149 49	5級	埼玉武蔵支部	ミウラ ヒビキ 三浦 ひびき	2576
12 女性	150 42	7級	カナダ支部	メリー・ツァネタコス Melie Tzanetakos	2577
13 女性	145 38	4級	群馬支部	ワタナベ ユウキ 渡邊 友貴	2578
12 女性	137 33	7級	岡山東支部	ヤブノ アヤメ 藪野 絢姫	2579
12 女性	146 39	2級	神奈川東横浜支部	サイキ ヒナタ 齋木 ひなた	2580
12 女性	146 35	2級	愛知中央支部	イシグロ カノン 石黒 花穂	2581
13 女性	153 40	1級	兵庫中央支部	キシモト リコ 岸本 莉子	2582

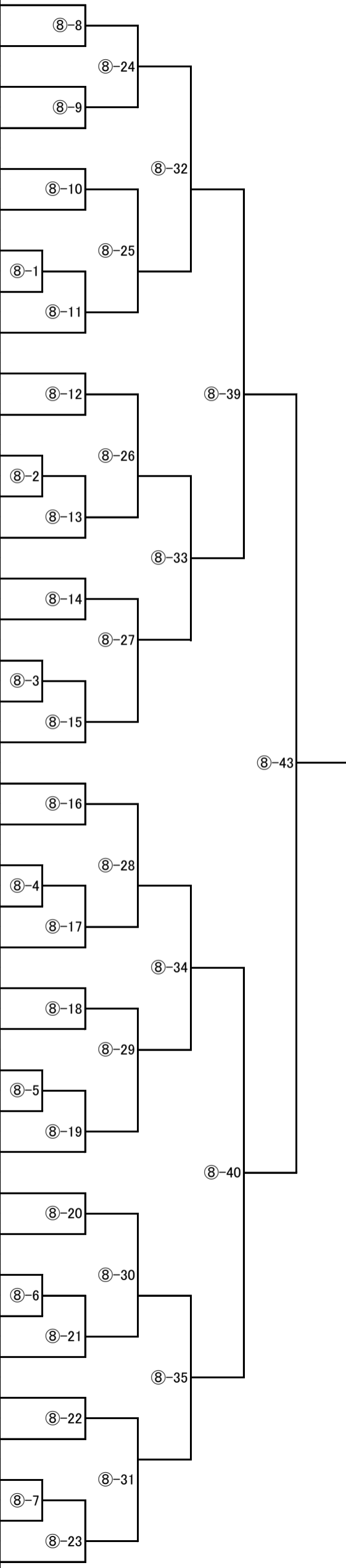

1G 【全日本・型】高校生男子 入賞人数:4名 1回戦～:撃塞小/準決勝～決勝:十八

年齢/性別	身長/体重	級位・帯	所属	氏名	ゼッケン
15 男性	160 60	2級	茨城県央支部	カツヤマ リュウヤ 勝山 龍弥	2583
15 男性	165 52	1級	中国支部	ファン・シヤンイー Huang XianYi	2584
16 男性	161 51	1級	北海道支部外館道場	タキモト リュウノスケ 瀧本 龍ノ介	2585
15 男性	175 55	2級	カザフスタン支部	テメルラン・ダンヤロフ TEMERLAN DANYAROV	2586
17 男性	166 57	3級	浦和支部	マツモト カズヒロ 松本 和大	2587
16 男性	163 57	2級	沖縄支部	ハタノ ケイト 波多野 景人	2588
16 男性	166 57	初段	大阪神戸湾岸支部	ニシイ トウゴ 西井 斗吾	2589
17 男性	171 62	初段	中国支部	ワン・ヤールン Wang YaLun	2590
16 男性	161 58	1級	世田谷・杉並支部	コガ マサヤ 古賀 雅弥	2591
17 男性	172 70	初段	カナダ支部	ウィリアム・デブス William Debs	2592
18 男性	166 64	初段	和歌山支部	スミノ ソウタ 角野 将太	2593
16 男性	164 53	初段	大阪神戸湾岸支部	タナカ ユウタ 田中 祐太	2594
15 男性	162 51	3級	カナダ支部	アユーブ・カラム Ayoub Karam	2595
15 男性	172 59	2級	福岡支部	ヒロセ ユウマ 廣瀬 悠真	2596
15 男性	173 90	1級	中国支部	ジャオ・ズールイ Zhao ZiRui	2597
15 男性	167 59	初段	尚道館	ヤマザキ リュウノスケ 山崎 龍之介	2598
16 男性	166 65	2級	東京江戸川支部	デメ テツヤ 出目 哲哉	2599
15 男性	164 62	1級	徳島北東あわじ支部	カミサキ ケンシン 神先 絢心	2600
17 男性	185 90	1級	中国支部	ウー・チンシュアン Wu QingXuan	2601
15 男性	172 64	2級	総本部道場	フクミツ ハヤト 福光 隼純	2602
17 男性	169 56	9級	奄美支部	ヨシヤマ チャジン 吉山 茶信	2603
15 男性	170 61	4級	カナダ支部	アナス・ダリ Anas Dari	2604
17 男性	167 72	初段	新潟支部	ハヤシ カズキ 林 一樹	2605

④-19	④-4	④-5	④-20	④-21	④-6	④-22	④-23	④-7	④-8	④-24	④-25	④-9	④-10	④-26
④-31		④-37		④-32		④-40		④-33		④-38 3分休		④-34		

1G 【全日本・型】高校生女子 入賞人数:4名 1回戦～:撃塞小/準決勝～決勝:十八

年齢/性別	身長/体重	級位・帯	所属	氏名	ゼッケン
17 女性	164 54	初段	東京豊島支部	ホシ メイリ 星 芽里	2606
15 女性	160 50	1級	カザフスタン支部	レイラ・ヌルベク Leila Nurbek	2607
17 女性	154 53	1級	広島支部	ナカヒロ トモカ 中廣 朋花	2608
16 女性	156 55	1級	兵庫中央支部	ナカタ クルミ 中田 来瑠心	2609
15 女性	165 75	初段	三重中央支部	ナカタ ヒビキ 中田 響	2610
15 女性	164 54	2級	神奈川東横浜支部	ウチノ ミユ 内野 心結	2611
18 女性	160 45	6級	モンゴル支部	バツク・イエスイ Batsukh Yesui	2612
15 女性	153 44	1級	香川中央支部	ヒクタ ココロ 低田 心	2613
17 女性	147 42	1級	東京町田支部	イチノセ ミサキ 一瀬 実咲	2614
16 女性	160 45	2級	東京佐伯道場	カワグチ ユノ 川口 柚乃	2615
15 女性	162 59	1級	カナダ支部	マリー・ガブリエル・フアード Marie-Gabrielle Huard	2616
16 女性	155 47	4級	広島支部	ハシモト コノ 橋本 心希	2617
18 女性	150 65	初段	東京東支部	オクムラ アンリ 奥村 杏俐	2618
15 女性	150 43	1級	武奨館吉村道場	ヒオ ミヒロ 日尾 心優	2619
16 女性	162 49	初段	三重中央支部	アオタ メイ 青田 芽依	2620
17 女性	161 58	2級	静岡支部	ショウジ ユキカ 庄司 雪華	2621
16 女性	159 53	1級	神奈川東横浜支部	ハシモト サキ 橋本 沙季	2622
16 女性	158 46	6級	ブルガリア支部	カロリナ・テルジエワ Karolina Terzieva	2623
16 女性	157 63	初段	大阪東部支部	ナカオカ ニコ 中岡 虹空	2624

④-11	④-12	④-13	④-14	④-15	④-16	④-17	④-18	④-27	④-28	④-29	④-30	④-35	④-36	④-39
------	------	------	------	------	------	------	------	------	------	------	------	------	------	------

1G 【全日本・型】男子19歳以上30歳未満 入賞人数:4名 1回戦~:十八/準決勝~決勝:観空

年齢/性別	身長/体重	級位・帯	所属	氏名	ゼッケン			
19 男性	169 64	初段	和歌山支部	ナカウチ コウタ 中内 功大	2625	⑩-10	⑩-26	⑩-34
22 男性	175 60	1級	神奈川県東横浜支部	タナカ ユウト 田中 佑斗	2626			
23 男性	170 66	二段	カナダ支部	ダニエル・プリス Daniel Plis	2627	⑩-11		
18 男性	167 57	初段	徳島西南支部	スミノ カイト 角野 海斗	2628			
24 男性	168 59	初段	愛知中央支部	ホンベ コウキ 本部 紘希	2629	⑩-12		
18 男性	170 65	1級	東京城南川崎支部	ヤマグチ タイヨウ 山口 大洋	2630		⑩-27	
22 男性	168 72	二段	カザフスタン支部	ダニラ・セメントソフ Danila Sementsov	2631	⑩-13		
28 男性	170 73	二段	総本部道場	シムラ スズリ 志村 朱々璃	2632			⑩-38
24 男性	172 88	二段	宮崎中央支部	トリハラ タカシ 鳥原 隆司	2633	⑩-14		
25 男性	172 73	初段	一般社団法人極真会館 東京都佐藤道場	ウツキヨウスケ 宇津木耀祐	2634		⑩-28	
18 男性	183 82	初段	カナダ支部	ヒューゴ・グレネヴェルド Hugo Groeneveld	2635	⑩-15		
18 男性	160 55	初段	東京江戸川支部	オオトモ ハク 大友 伯	2636			⑩-35
19 男性	175 63	3級	東京お茶の水支部	イワサキ リダイ 岩崎 凜大	2637			3分休
18 男性	172 85	初段	千葉南支部	アイノ シオン 藍野 紫穂	2638	⑩-16		
23 男性	166 71	初段	香港支部	イン・シン・フン Yung Shing Fung	2639		⑩-29	
20 男性	176 72	初段	埼玉武蔵支部	ヤマザキ ダイヤ 山崎 大弥	2640	⑩-1		
21 男性	170 60	初段	大阪神戸湾岸支部	タナカ ケンタ 田中 健太	2641		⑩-17	

1G 【全日本・型】女子19歳以上30歳未満 入賞人数:4名 1回戦~:十八/準決勝~決勝:観空

年齢/性別	身長/体重	級位・帯	所属	氏名	ゼッケン			
21 女性	155 49	初段	埼玉大宮西支部	ホソヤ マレカ	2642	⑩-2	⑩-22	⑩-32
				細谷 希花				
21 女性	154 50	初段	愛知中央支部	ササキ アオイ	2643	⑩-3	⑩-23	⑩-37
				佐々木 葵				
22 女性	151 51	初段	福井中央支部	ウエノ ラン	2644	⑩-4	⑩-24	⑩-33
				上野 蘭				
19 女性	160 63	1級	東京お茶の水支部	ワダ カナエ	2645	⑩-5	⑩-25	⑩-37
				和田 かなえ				
20 女性	158 48	1級	神奈川東横浜支部	ヤナギサワ アヤネ	2646	⑩-6	⑩-24	⑩-37
				柳澤 絢音				
23 女性	173 65	初段	スウェーデン支部	キ・パサネン	2647	⑩-7	⑩-24	⑩-33
				Ki Pasanen				
19 女性	150 50	初段	日本空手道 高橋道場	サカイマリス	2648	⑩-8	⑩-25	⑩-37
				酒井麻里子				
25 女性	162 52	初段	東京城南川崎支部	イリキ チラサ	2649	⑩-9	⑩-25	⑩-37
				入来 智羅咲				
20 女性	157 55	初段	神奈川東横浜支部	ウメザワ アヤネ	2650	⑩-8	⑩-25	⑩-37
				梅澤 彩音				
23 女性	165 56	1級	東京お茶の水支部	イズミ ナナ	2651	⑩-9	⑩-25	⑩-37
				泉 直菜				
24 女性	151 50	初段	カザフスタン支部	ラノ・イロロワ	2652	⑩-9	⑩-25	⑩-37
				Rano Irolova				
25 女性	153 50	初段	群馬支部	サトウ リサコ	2653	⑩-9	⑩-25	⑩-37
				佐藤 りさこ				
24 女性	155 47	初段	愛知中央支部	フカヤ シュリ	2654	⑩-9	⑩-25	⑩-37
				深谷 朱季				
18 女性	161 45	1級	東京ベイ港支部	マリック アイナ	2655	⑩-9	⑩-25	⑩-37
				マリック 愛夏				
19 女性	160 55	初段	グアム支部	メイ・バラグタス	2656	⑩-9	⑩-25	⑩-37
				Mei Balagtas				
18 女性	149 45	三段	高知支部	ヤマナカ サワ	2657	⑩-9	⑩-25	⑩-37
				山中 咲和				

1G 【全日本・型】男子30歳以上40歳未満 入賞人数:1名 1回戦～:撃塞大/準決勝～決勝:観空

年齢/性別	身長/体重	級位・帯	所属	氏名	ゼッケン
30 男性	168 70	3段	富山道場	オオヤマ ヒロキ 大山 裕城	2658
33 男性	170 77	初段	練馬支部	ウエモト コウタ 上本 康太	2659
33 男性	165 69	3段	熊本中央支部	ヤマサキ イツペイ 山崎 一平	2660
35 男性	168 65	弐段	東京山手支部	イワイ ショウタ 岩井 正太	2661
38 男性	170 69	初段	長野支部	ハヤシ カズヤ 林 和矢	2662
34 男性	168 66	2級	愛知中央支部	サトウ ダイスケ 佐藤 大祐	2663
31 男性	180 90	3段	日本空手道 高橋道場	タカハシ ユウタ 高橋 佑汰	2664

⑧-36	⑧-41	⑧-44
⑧-37		
⑧-38	⑧-42 3分休	

1G 【全日本・型】女子30歳以上40歳未満 入賞人数:2名 1回戦～:撃塞大/準決勝～決勝:観空

年齢/性別	身長/体重	級位・帯	所属	氏名	ゼッケン
38 女性	160 47	6級	東京豊島支部	シマダ サクラ	2665
				島田 さくら	
33 女性	164 65	1級	台湾支部	シャ・モンイ	2666
				謝孟穎	
38 女性	155 57	弐段	中国支部	ジン・シン	2667
				Jin Xin	
33 女性	160 53	3段	KWU戦士JAPAN成嶋道場	ナルシマナツキ	2668
				成嶋菜月	
36 女性	151 51	3段	フィリピン支部	ジェーン・ディー・カピリ	2669
				JANE DEE CAPILI	
34 女性	162 53	9級	東京お茶の水支部	カワムラ リリ	2670
				河村 莉々	
36 女性	160 49	初段	中国支部	リー・ウエン	2671
				Li Wen	
34 女性	160 60	四段	徳島北東あわじ支部	ショウグチ エミ	2672
				将口 恵美	

年齢/性別	身長/体重	級位・帯	所属	氏名	ゼッケン
41 男性	168 72	五段	オーストラリア支部	ガラム・ムシュタバ・アシュラフイ Ghulam Mujtaba Ashrafi	2673
42 男性	161 63	4級	香港支部	クオク・ケン・ソ KWOK KEUNG SO	2674
45 男性	178 81	初段	東京お茶の水支部	イムラ シンヤ 井村 真也	2675
43 男性	166 64	1級	一般社団法人極真会館 東京都佐藤道場	タカヒラツヨシ 高比良剛	2676
42 男性	166 69	初段	東京城南川崎支部	モトダ ケンタロウ 元田 賢太郎	2677
41 男性	183 106	3段	アフガニスタン支部	アバシン・シンワリ Abasin Shinwari	2678
49 男性	175 69	初段	大阪神戸湾岸支部	オカベ ヨウスケ 岡部 洋輔	2679
43 男性	180 71	弐段	フィリピン支部	ポール・レイナンド・マガヒス Paul Reynand Magahis	2680
42 男性	180 84	8級	中国支部	チャン・ユー Zhang Yu	2681
48 男性	172 80	弐段	埼玉武蔵支部	カナイ コウジ 金井 孝次	2682
48 男性	172 74	3段	大阪なにわ支部	アンドウ ヒロノブ 安藤 博信	2683
40 男性	170 70	3段	東京お茶の水支部	イズミ ミツヒロ 泉 充弘	2684
40 男性	166 66	四段	マカオ支部	ウー・マンセン U Man Seng	2685
41 男性	166 63	8級	総本部 新宿道場	オチアイ ヤスノリ 落合 保徳	2686
46 男性	175 71	初段	東京首都西支部	ヤマナカ タクユキ 山中 隆行	2687
46 男性	174 92	初段	昭武館 内田道場	シラトタカシ 白?貴司	2688
42 男性	176 75	1級	北海道支部外館道場	スガワラ マサシ 菅原 正志	2689
46 男性	164 83	4級	東京豊島支部	シラハマ ノブヒロ 白濱 信博	2690
40 男性	182 70	四段	台湾支部	イケダ シンヤ 池田慎哉	2691
43 男性	170 69	7級	東京お茶の水支部	カワムラ ヨウスケ 河村 洋介	2692
43 男性	165 65	初段	奄美支部	シゲムラ シュンスケ 重村 俊介	2693
40 男性	170 69	四段	フィリピン支部	リチャード・ピカール Richard Palatan Picar	2694
48 男性	177 67	弐段	東京城南川崎支部	タキモト ケイスケ 瀧本 啓介	2695
49 男性	188 91	1級	カナダ支部	オレクサンドル・カプシ Oleksandr Kapush	2696
41 男性	156 60	初段	長野支部	カネハラ アツノリ 金原 熱典	2697

⑤-21	⑤-4	⑤-5	⑤-22	⑤-23	⑤-6	⑤-7	⑤-24	⑤-25	⑤-8	⑤-9	⑤-26	⑤-10	⑤-11	⑤-12	⑤-28
⑤-33		⑤-34		⑤-35		⑤-36		⑤-39		⑤-40 3分休		⑤-42			

1G 【全日本・型】女子40歳以上50歳未満 入賞人数:4名 1回戦～:撃塞大/準決勝～決勝:征遠鎮

年齢/性別	身長/体重	級位・帯	所属	氏名	ゼッケン
44 女性	156 45	初段	東京東支部	エグチ エミ 江口 江美	2698
47 女性	168 62	3級	日本空手道 高橋道場	タカギヨウコ 高木陽子	2699
43 女性	151 59	10級	大阪なにわ支部	カセダ ヒロエ 加世田 博恵	2700
44 女性	164 50	2級	東京ベイ港支部	セキ カカリ 関 かり	2701
48 女性	165 56	弐段	静岡支部	ハヤカワ アヤコ 早川 亜矢子	2702
45 女性	157 58	4級	カザフスタン支部	アッセル・イブラエフ Assel Ibrayeva	2703
40 女性	153 44	1級	岐阜支部	フジモト チナ 藤本 千奈	2704
46 女性	148 50	1級	岡山市北道場	ヤマサワ ミホコ 山澤 美保子	2705
44 女性	150 45	初段	東京豊島支部	ヤスオカ ユキ 安岡 由紀	2706
44 女性	160 50	初段	静岡支部	ワダ トモミ 和田 朋美	2707
47 女性	160 50	3級	正伝流空手道中村道場	タカハシ ミカ 高橋 美佳	2708
48 女性	160 50	2級	東京城南川崎支部	ニッタ マサコ 新田 雅子	2709
45 女性	158 84	10級	カザフスタン支部	アッシマ・アキルベク ASSIMA AKYPBEK	2710
40 女性	149 50	7級	東京お茶の水支部	カンダ ナオコ 神田 奈保子	2711
49 女性	166 52	初段	愛知中央支部	キモト トモコ 木本 知子	2712
44 女性	155 50	1級	空手道無限勇進会	ミカシマ ユカ 三ヶ島 ゆか	2713
42 女性	160 70	7級	武奨館吉村道場	キクタ マリコ 菊田 真理子	2714
41 女性	163 50	2級	東京豊島支部	オオカド ユキコ 大門 由紀子	2715
46 女性	150 50	四段	東京ベイ港支部	タニグチ アスカ 谷口 亜翠佳	2716

```

    graph LR
      2698 -- ⑤-13 --> 2699
      2699 -- ⑤-29 --> 2700
      2700 -- ⑤-14 --> 2701
      2701 -- ⑤-37 --> 2702
      2702 -- ⑤-15 --> 2703
      2703 -- ⑤-30 --> 2704
      2704 -- ⑤-1 --> 2705
      2705 -- ⑤-16 --> 2706
      2706 -- ⑤-41 --> 2707
      2707 -- ⑤-17 --> 2708
      2708 -- ⑤-31 --> 2709
      2709 -- ⑤-2 --> 2710
      2710 -- ⑤-18 --> 2711
      2711 -- ⑤-38 --> 2712
      2712 -- ⑤-19 --> 2713
      2713 -- ⑤-32 --> 2714
      2714 -- ⑤-3 --> 2715
      2715 -- ⑤-20 --> 2716
      2716 -- ⑤-41 --> 2717
  
```



年齢/性別	身長/体重	級位・帯	所属	氏名	ゼッケン
55 男性	173 89	3段	香川中央支部	マツバ サトシ 松葉 聡司	2717
57 男性	177 75	1級	東京城南川崎支部	タカヤマ タケシ 高山 武	2718
49 男性	184 75	2級	神奈川県横浜支部	ソウデ シンヤ 早出 伸哉	2719
57 男性	168 70	四段	岐阜支部	ニイノ ヒロキ 新野 博紀	2720
54 男性	171 69	初段	空研塾 西田道場	ヤマシタヒロシ 山下博司	2721
52 男性	160 68	五段	ブルガリア支部	ヒリスト・テルジエフ HRISTO TERZIEV	2722
51 男性	171 74	初段	静岡支部	コバヤシ トシタカ 小林 俊貴	2723
57 男性	169 80	三段	世田谷・杉並支部	イガラシ タツヤ 五十嵐 達也	2724
50 男性	168 68	初段	東京お茶の水支部	タナカ カズオミ 田中 和臣	2725
52 男性	171 69	初段	福岡支部	トモイ ヒトシ 友井 仁	2726
49 男性	173 63	初段	東京武蔵野吉祥寺支部	オクダ マサヤ 奥田 雅也	2727
58 男性	170 73	初段	東京江戸川支部	オグラ カズヒコ 小倉 一彦	2728
52 男性	166 70	初段	北海道支部外館道場	タキモト ケイスケ 瀧本 恵介	2729
57 男性	172 65	初段	埼玉武蔵支部	フクズミ ユウジ 福住 雄二	2730
58 男性	173 68	初段	静岡支部	エガワ ユウスケ 江川 裕輔	2731
56 男性	168 70	三段	モンゴル支部	プンサグ・バトバヤル Puntsag Batbayar	2732
54 男性	177 89	初段	栃木支部	クマモト ヒロアキ 熊本 広秋	2733
53 男性	172 69	初段	東京お茶の水支部	ニシノ ヒデアキ 西野 秀明	2734
56 男性	182 78	五段	カザフスタン支部	パティルハン・サルマノフ Batyrkhan Sarmanov	2735
57 男性	169 68	1級	東京ベイ港支部	ミナミダ ヒデアキ 南田 英昭	2736
50 男性	181 80	三段	東京東支部	クラチ マサヒコ 倉知 雅彦	2737
49 男性	171 75	1級	神奈川県横浜支部	オйкаワ キミュキ 及川 公之	2738
51 男性	170 77	3段	長野支部	ムラタ テツヒト 村田 哲仁	2739
56 男性	170 69	1級	東京城南川崎支部	カネダ ヨシトモ 金田 芳朋	2740
56 男性	158 63	初段	埼玉武蔵支部	カラオカ カツオ 唐岡 克夫	2741
59 男性	168 68	1級	東京武蔵野吉祥寺支部	ミヤモト ヒロユキ 宮本 啓之	2742
51 男性	177 60	1級	栃木支部	タカハシ サカリ 高橋 盛	2743
51 男性	180 69	三段	東京城南川崎支部	オカベ ミツタカ 岡部 光孝	2744
52 男性	173 62	1級	東京お茶の水支部	タナカ エイジ 田中 栄治	2745
56 男性	173 85	三段	北海道支部外館道場	キムラ トシヒコ 木村 利彦	2746
57 男性	171 75	四段	総本部 新宿道場	タケダ ヒロキ 武田 浩樹	2747
56 男性	172 77	初段	神奈川県横浜支部	カコ ケンジ 加古 謙司	2748
52 男性	175 68	三段	香港支部	キット・ジャッキー・パン Pang Kit Jacky	2749
54 男性	173 69	初段	福岡支部	イデミツ シュウイチロウ 出光 秀一郎	2750
50 男性	170 69	3段	静岡支部	スズキ ヒロユキ 鈴木 啓之	2751
51 男性	173 73	3段	宮城支部	イワサキ チハル 岩崎 千治	2752
55 男性	164 70	初段	愛知中央支部	コジマ トオル 小嶋 徹	2753
52 男性	165 66	4級	アメリカ支部	アツシ・ホシノ Atsushi Hoshino	2754
57 男性	173 69	1級	神奈川県横浜支部	テラオ タクヤ 寺尾 卓也	2755
56 男性	171 69	初段	世田谷・杉並支部	ムラカミ カズノリ 村上 和徳	2756
58 男性	178 67	初段	埼玉大宮西支部	トシマ ヤスヒト 戸嶋 康入	2757
51 男性	165 58	1級	沖縄支部	ヤマナカ ヒデオ 山中 英世	2758
51 男性	180 80	1級	イラン支部	モルウド・バヤジディガレハッサン Moloud bayazidighalehassan	2759
51 男性	176 98	2級	実戦武道空手 武心塾	シゲノコウジ 茂野幸史	2760
57 男性	175 74	初段	川崎東湘南支部	カワイ センスケ 川井 泉介	2761
56 男性	170 60	2級	東京お茶の水支部	ヤマザキ タイシ 山崎 大志	2762
53 男性	176 73	4級	東京江戸川支部	デメ ヒロシ 出目 宏	2763
53 男性	179 78	6段	東京首都西支部	コバヤシ キョアキ 小林 清亮	2764

年齢/性別	身長/体重	級位・帯	所属	氏名	ゼッケン
54 女性	152 49	初段	武奨館吉村道場	ヒオ マサミ 日尾 雅美	2765
55 女性	164 59	3級	湘南支部	サカタ アリサ 坂田 ありさ	2766
55 女性	164 54	初段	極真会館若獅子会	カジ ジュンコ 加治 順子	2767
52 女性	161 52	弐段	KWU戦士JAPAN成嶋道場	ワタナベユウコ 渡部裕子	2768
56 女性	162 49	初段	世田谷・杉並支部	ヨツモト メイコ 四元 明子	2769
50 女性	170 70	弐段	埼玉武蔵支部	カナイ マユ 金井 麻由	2770
53 女性	150 58	1級	奄美支部	マキノ ヒデコ 榎野 秀子	2771
57 女性	163 52	初段	日本空手道 高橋道場	ハンモトミユキ 橋本みゆき	2772
51 女性	160 53	1級	神奈川東横浜支部	オガタ マサミ 尾形 昌美	2773
50 女性	164 58	弐段	岐阜支部	クノ クミ 久野 久美	2774
51 女性	149 48	6級	群馬支部	カサイ ヒロミ 笠井 弘美	2775
56 女性	158 55	3段	一般社団法人極真会館 神奈川県井上道場	ササヌママユミ 笹沼真弓	2776
52 女性	157 54	弐段	北海道支部外館道場	イワモト ユリ 岩本 裕理	2777
53 女性	163 59	5級	奄美支部	タケヤマ シノ 竹山 志乃	2778
51 女性	159 47	3級	日本空手道 高橋道場	ニシカワ ケイコ 西川 恵子	2779
54 女性	147 53	2級	川崎東湘南支部	ニシハラ トシエ 西原 利恵	2780
49 女性	154 54	弐段	愛知中央支部	フクイ マユミ 福井 真弓	2781
54 女性	161 65	弐段	極真会館若獅子会	テラダ トモミ 寺田 智実	2782
52 女性	154 52	初段	世田谷・杉並支部	ヨネヤマ マユミ 米山 真弓	2783
53 女性	152 50	初段	神奈川東横浜支部	タシロ ノリコ 田代 典子	2784
57 女性	161 53	初段	KWU戦士JAPAN成嶋道場	カトウミホ 加藤 美保	2785
49 女性	155 53	6段	東京お茶の水支部	スナカワ クミコ 砂川 久美子	2786

⑫-27
⑫-13
⑫-39
⑫-14
⑫-28
⑫-45
⑫-29
⑫-40
⑫-15
⑫-30
⑫-48
⑫-31
⑫-41
⑫-16
⑫-32
⑫-46
⑫-33
⑫-17
⑫-42
⑫-18
⑫-34

1G 【全日本・型】男子60歳以上 入賞人数:4名 1回戦～:最破/準決勝～決勝:突き型の型

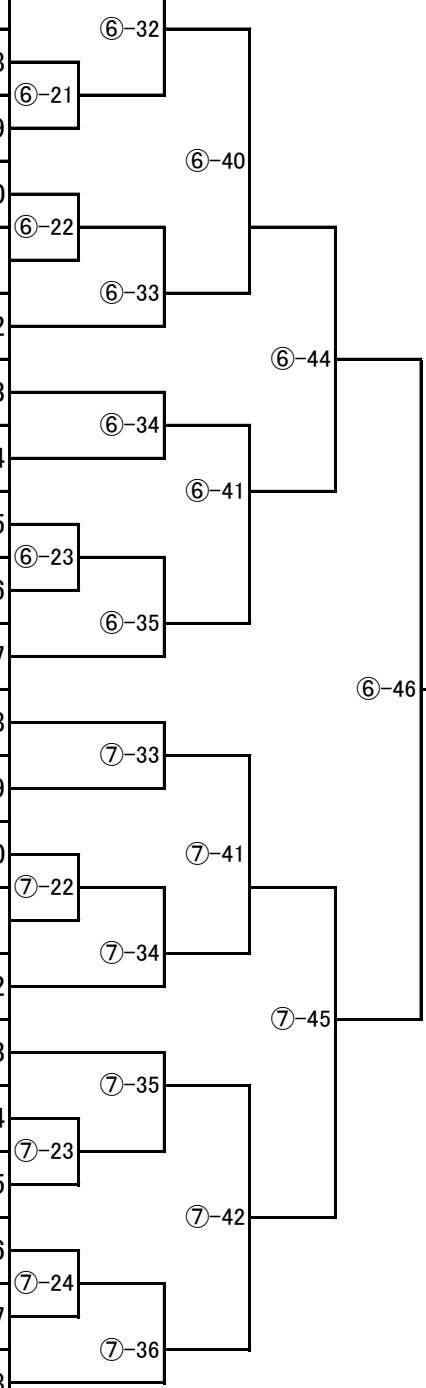
年齢/性別	身長/体重	級位・帯	所属	氏名	ゼッケン
63 男性	170 78	3段	大阪なにわ支部	ニシイ コウジ 西井 孝二	2787
61 男性	169 68	初段	日本空手道 高橋道場	モリゾノ ヤスシ 森園 靖	2788
61 男性	171 67	4級	北海道支部外館道場	ミツケ ヒロアキ 見附 宏昭	2789
66 男性	180 104	初段	グアム支部	ロバート・クルーズ Robert Cruz	2790
64 男性	173 58	1級	福岡支部	ワキノ アツシ 脇野 淳	2791
63 男性	172 71	初段	東京お茶の水支部	ノグチ アキヒト 野口 昭人	2792
67 男性	160 63	3段	南大阪支部	ナカジマ マサアキ 中島 匡聡	2793
67 男性	173 67	三段	福岡支部	チバ ヒロシ 千葉 裕	2794
70 男性	167 63	7級	新潟支部	フルカワ モトミツ 古川 源光	2795
62 男性	174 75	三段	宮城支部	タムラ トシノブ 田村 俊宣	2796
60 男性	168 78	初段	東京ベイ港支部	アラマキ ヤスヒコ 新巻 康彦	2797
60 男性	182 69	3段	スウェーデン支部	トルビョーン・ヘルムフリド Torbjorn Helmfrid	2798
63 男性	178 76	2級	東京お茶の水支部	ヒラヤマ マサトシ 平山 雅敏	2799
66 男性	159 60	初段	福岡支部	クワオカ シロウ 桑岡 史朗	2800
60 男性	163 61	1級	神奈川東横浜支部	ヨコヤマ マサミ 横山 正美	2801
62 男性	167 69	3段	東京武蔵野吉祥寺支部	アカス フミハル 赤須 文治	2802
61 男性	171 75	3段	鉄志拳塾	ミタモトユキ 三田志行	2803
60 男性	177 59	初段	栃木支部	アイタ サトシ 相田 聡	2804
62 男性	174 81	2級	東京ベイ港支部	オクジョウ サキョウ 奥条 瑳京	2805
60 男性	164 63	3級	北海道支部外館道場	ドモン トオル 土門 亨	2806
62 男性	161 62	2級	西神奈川支部	セリザワ シゲノブ 芹沢 茂伸	2807
61 男性	173 76	初段	東京お茶の水支部	ウエシマ レイ 上島 励	2808



年齢/性別	身長/体重	級位・帯	所属	氏名	ゼッケン
7 男性	118 24	7級	兵庫中央支部	ヤマダ ノリト	2809
				山田 望仁	
8 男性	130 30	8級	兵庫中央支部	カンダ ソウジ	2810
				神田 総司	
9 女性	125 23	7級	兵庫中央支部	カノウ ミユ	2811
				加納 望夢	
7 男性	115 24	8級	日本空手道 神居塾	マツザワ アルト	2812
				松澤 在音	
8 男性	130 36	8級	日本空手道 神居塾	モリヤ オウキ	2813
				森谷 旺樹	
8 女性	126 28	9級	日本空手道 神居塾	ヤギヌマサナ	2814
				柳沼沙奈	
8 男性	132 33	9級	総本部 埼大道場	テラジマ タケル	2815
				寺島 健	
7 男性	115 21	9級	総本部 埼大道場	セガワ タツキ	2816
				瀬川 竜生	
7 女性	120 23	8級	総本部 埼大道場	ミヤタ イチカ	2817
				宮田 維睦	
9 男性	123 26	7級	群馬支部	サイトウ エイタ	2818
				齋藤 瑛汰	
8 男性	128 28	6級	群馬支部	イマイズミ カケル	2819
				今泉 翔琉	
8 男性	124 23	5級	群馬支部	オオヌマ シュウト	2820
				大沼 柊翔	
7 男性	118 20	5級	東京江戸川支部	ヨシカワ オウキ	2821
				吉川 旺希	
7 女性	116 20	6級	東京江戸川支部	スギサキ ナツヒ	2822
				杉崎 なつひ	
7 男性	113 19	6級	東京江戸川支部	タニ タカヒト	2823
				谷 崇仙	
7 男性	116 21	10級	滋賀中央支部	マキノ ラオト	2824
				牧野 羅雄斗	
7 女性	122 21	8級	滋賀中央支部	イチカワ サクラ	2825
				市川 桜	
8 男性	121 20	8級	滋賀中央支部	ナカノ エイト	2826
				仲野 瑛音	
8 女性	130 28	2級	長野支部	タケウチ アオイ	2827
				竹内 碧	
8 男性	123 22	4級	長野支部	ヤマグチ タツキ	2828
				山口 達己	
9 女性	130 28	1級	長野支部	カナイ ヒヨリ	2829
				金井 ひより	

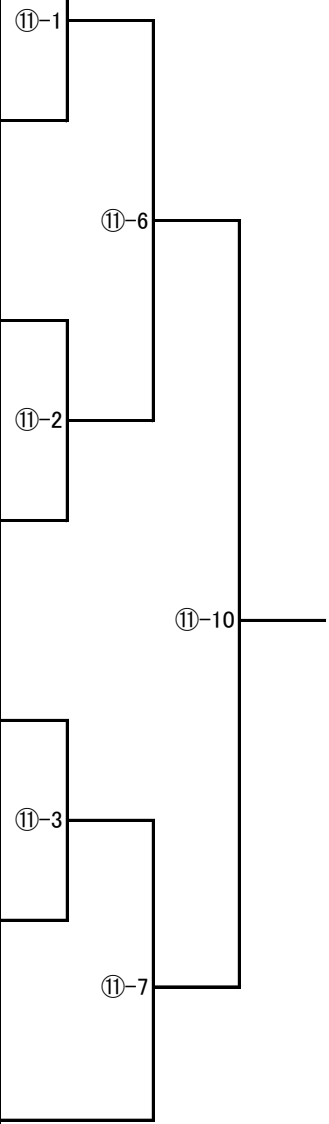

年齢/性別	身長/体重	級位・帯	所属	氏名	ゼッケン
9 男性	131 28	3級	栃木	スズキ ユイト	2830
10 女性	136 31	3級		鈴木 結翔	2831
11 女性	135 31	2級		ミナミ アユリ	2832
10 男性	142 40	5級	北海道外館A	テラグチ ヒイロ	2833
12 女性	146 36	3級		寺口 陽影	2834
11 男性	142 43	2級		ミウラ ハヤト	2835
9 男性	138 35	2級	千葉南A	三浦 颯斗	2836
9 女性	132 29	4級		ワタナベ リノ	2837
11 女性	153 45	1級		坂井 翔平	2838
11 女性	139 34	2級	愛知中央	越川 紳心	2839
11 男性	130 30	2級		タハタ ナツメ	2840
11 女性	136 26	3級		田端 夏芽	2841
9 男性	125 24	6級	東京山手支部B	クボ コウシロウ	2842
9 男性	129 28	5級		久保 昊志朗	2843
10 男性	137 29	4級		ニシオ ルルア	2844
9 男性	135 39	6級	総本部埼大A	西尾 来姫	2845
9 男性	125 29	8級		カネタ ソウタ	2846
9 男性	134 32	7級		金田 颯太	2847
11 男性	149 43	3級	神居塾B	コメノイ ハル	2848
10 男性	130 26	5級		米ノ井 ハル	2849
11 女性	140 33	5級		カトウ リュウケン	2850
12 男性	139 31	2級	東京江戸川A	加藤 隆堅	2851
11 男性	140 32	初段		ノダ ソウヘイ	2852
12 女性	141 37	2級		野田 聡平	2853
10 男性	143 50	2級	東京豊島	セガワ ヨウヘイ	2854
10 男性	130 28	1級		瀬川 暉平	2855
10 男性	130 26	1級		ササキ レン	2856
11 男性	131 26	5級	静岡B	佐々木 蓮	2857
11 男性	139 31	4級		スズキ ハルヨシ	2858
11 男性	141 33	4級		鈴木 悠義	2859
10 男性	130 25	6級	埼玉武蔵	フレサワ アツヒト	2860
10 男性	135 30	6級		福澤 孜仁	2861
10 男性	127 20	5級		シシド メア	2862
9 男性	133 27	4級	東京江戸川B	中央 社介	2863
10 男性	133 30	3級		サトウ コウノスケ	2864
9 男性	126 24	4級		佐藤 光之助	2865
11 女性	136 30	5級	群馬A	稲田 大悟	2866
11 男性	148 36	3級		オオスマ サアヤ	2867
12 男性	143 42	2級		大沼 咲純	2868
11 男性	147 46	3級	神居塾A	サイトウ コタロウ	2869
10 女性	145 35	8級		齋藤 琥太郎	2870
11 女性	146 39	8級		ヨシダ タイム	2871
11 女性	138 30	3級	東京山手支部A	吉田 大偉夢	2872
11 男性	150 50	4級		ゴトウハルト	2873
11 男性	141 34	4級		後藤 悠斗	2874
10 女性	141 37	3級	千葉南B	モリヤ ユツキ	2875
11 女性	148 41	3級		森谷 優月	2876
11 男性	152 39	1級		イシイ アイコ	2877
9 男性	140 30	4級	兵庫中央C	石井 愛子	2878
10 男性	133 28	3級		サトウ ユウホ	2879
10 女性	135 29	3級		佐藤 結穂	2880

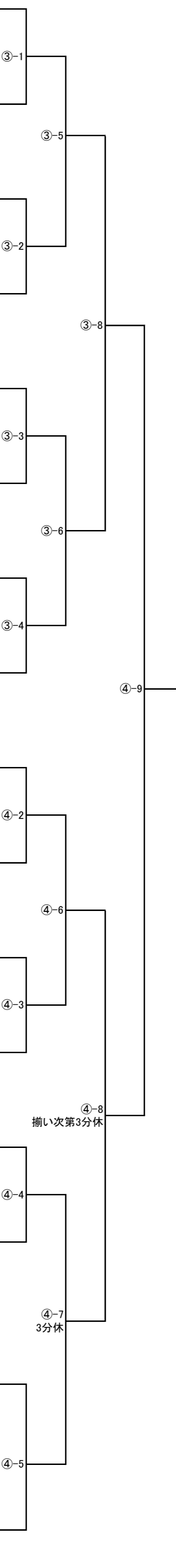

1G 【全日本・型団体】中・高校生 入賞人数:1団体 1回戦～:撃塞小/準決勝～決勝:十八

年齢/性別	身長/体重	級位・帯	所属	氏名	ゼッケン	
12 女性	153 34	2級	兵庫中央B	カワバタ リオ	2881	
				川端 莉緒		
13 男性	154 43	2級			サワキ コウタ	2882
					澤木 航太	
13 男性	141 38	3級			タカヤマ トウヤ	2883
14 男性	163 49	1級	神奈川東横浜	ササヤマ リク	2884	
					笹山 凌空	2885
13 男性	168 59	1級			シミズ ヨシト	
					清水 嘉翔	
10 男性	137 37	3級			シノハラ ユウキ	2886
13 男性	156 43	1級	北海道外館B	ヤマザキ コウダイ	2887	
					山崎 昊大	2888
13 男性	161 54	1級			トクノウ ソウイチロウ	
					得能 壮一郎	
13 男性	157 54	1級			オオミチ コハク	2889
				大道 琥珀		
13 女性	151 42	1級	静岡A	ノザワ ユキ	2890	
					野澤 侑樹	2891
12 女性	144 34	1級			コナガイ カエデ	
					小長井 楓	
13 女性	155 44	2級			マツモト リオ	2892
				松本 莉和		
13 男性	147 35	2級	茨城県央	シラト ショウタ	2893	
						白戸 翔太
11 女性	146 34	2級			サクマ ユリナ	2894
					作間 祐莉那	
11 男性	142 36	4級			シラト ユキヤ	2895
				白戸 結希椰		
13 女性	153 40	1級	兵庫中央A	キシモト リコ	2896	
					岸本 莉子	2897
14 女性	150 40	1級			ヤマダ コノミ	
					山田 このみ	
14 男性	148 41	1級			ウメモト リュウキ	2898
				梅本 龍希		

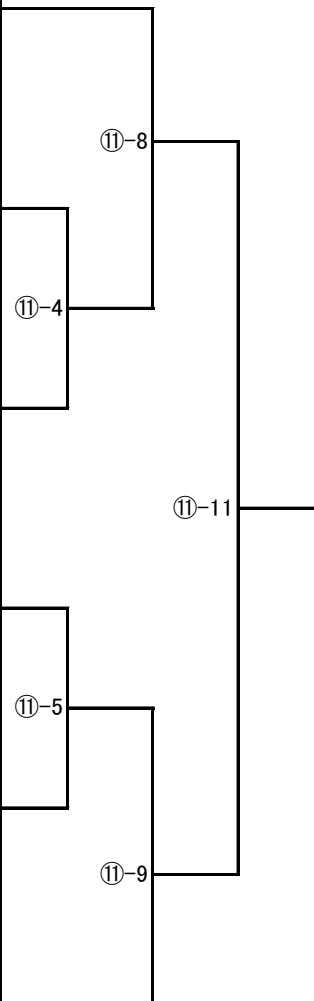

1G 【全日本・型団体】35歳以上 入賞人数:1団体 決勝:突きの型

年齢/性別	身長/体重	級位・帯	所属	氏名	ゼッケン
41 男性	178 69	初段	東京城南川崎	タナカ コウタロウ	2899
				田中 幸太郎	
56 男性	170 69	1級		カネダ ヨシトモ	2900
				金田 芳朋	
49 女性	160 52	4級		チバ ヒロミ	2901
				千葉 広実	
46 女性	150 50	四段	東京ベイ港	タニグチ アスカ	2902
				谷口 亜翠佳	
47 男性	160 65	初段		イトウ ノブヒデ	2903
				伊藤 允英	
53 男性	173 69	1級		オオタキ ケンイチ	2904
				大瀧 健一	

③-7