

4G 【全日本・組手】幼年男子軽量級(21kg未満) 入賞人数:2名 本戦1分/延長戦1分

年齢/性別	身長/体重	級位・帯	所属	氏名	ゼッケン
6 男性	113 18	9級	兵庫中央支部	シゲモト ハナミチ 重本 華慶	1
6 男性	105 18	10級	国際総合空手道連盟 拳流会館	ハシバ リツ 橋場 律	2
5 男性	111 19	9級	沖縄支部	キトウ コウスケ 鬼頭 孝輔	3
5 男性	110 20	無級	福岡支部	ナガオ リク 長尾 俐来	4
5 男性	104 16	10級	東京江戸川支部	イケノ ユヅル 池野 友絃	5
5 男性	108 18	無級	厚木・赤羽支部	チヨザキ ヤマト 千代崎 陽真士	6
5 男性	116 20	9級	福岡支部	カメヤマ フウマ 亀山 楓真	7
5 男性	102 15	9級	東京江戸川支部	ムラキ ソウスケ 村木 颯佑	8
6 男性	112 20	8級	フルコンタクトスポーツ空手 七海会	イチサワハルマ 市沢春馬	9
5 男性	105 19	無級	徳島北東あわじ支部	オオタ ライガ 太田 来叶虎	10
5 男性	109 18	9級	東京江戸川支部	スズキ エイジ 鈴木 瑛士	11
5 男性	115 20	9級	東京豊島支部	シロキ セナ 白木 聖七	12

4G 【全日本・組手】幼年男子重量級(21kg以上) 入賞人数:1名 本戦1分/延長戦1分

年齢/性別	身長/体重	級位・帯	所属	氏名	ゼッケン
5 男性	113 21	9級	極真拳武會 城南品川支部	ヨネクラツバサ	13
				米倉翼	
5 男性	114 22	10級	白蓮会館 中国支部	ワン ハクリン	14
				王 泊霖	
5 男性	112 21	10級	奄美支部	トクダ ナオ	15
				徳田 直	
6 男性	111 21	無級	和歌山支部	タキガワ ハジム	16
				瀧川 創	
6 男性	115 21	8級	東京江戸川支部	ササキ ダン	17
				佐々木 暖	
5 男性	127 27	9級	KWF千葉田中道場	マツハシアオ	18
				松橋蒼空	

4G 【全日本・組手】幼年女子軽量級(19kg未満) 入賞人数:1名 本戦1分/延長戦1分

年齢/性別	身長/体重	級位・帯	所属	氏名	ゼッケン
5 女性	101 16	10級	空手道光誠会	カトウアエラ 加藤和桜	19
5 女性	104 15	7級	大阪神戸湾岸支部	タカハシ ツナグ 高橋 維来	20
5 女性	104 18	10級	兵庫中央支部	カノウ ホノカ 加納 穂乃果	21

③-18	③-35

4G 【全日本・組手】幼年女子重量級(19kg以上) 入賞人数:1名 本戦1分/延長戦1分

年齢/性別	身長/体重	級位・帯	所属	氏名	ゼッケン
5 女性	115 22	10級	徳島北東あわじ支部	タニモト ヨウ	22
				谷本 陽	
6 女性	116 25	10級	徳島北東あわじ支部	イノウエ アイル	23
				井上 碧彩	
5 女性	109 20	9級	沖縄支部	ヨシダ モコ	24
				吉田 もこ	
6 女性	120 36	10級	徳島北東あわじ支部	ウオイ サナ	25
				魚井 彩凜	
6 女性	114 20	8級	東京江戸川支部	チヨウ エメイ	26
				張 恵銘	
6 女性	116 20	8級	極真拳武會 さいたま浦和支部	ウチダ ハル	27
				内田 晴	

4G 【全日本・組手】小学1年生男子軽量級(23kg未満) 入賞人数:4名 本戦1分30秒/延長戦1分

年齢/性別	身長/体重	級位・帯	所属	氏名	ゼッケン
7 男性	114 21	7級	埼玉武蔵支部	コバヤシ シンギ 小林 信義	28
6 男性	115 17	10級	岐阜支部	コバヤシ シンタ 小林 心大	29
7 男性	116 22	9級	桜塾	コバヤシ オウダイ 小林 桜大	30
6 男性	115 22	9級	佐賀筑後支部	フジタ ルキ 藤田 琉輝	31
6 男性	115 20	7級	神武館 野村道場	オガワユウガ 小川 勇雅	32
6 男性	115 21	5級	東京江戸川支部	オノダ ケント 小野田 健斗	33
6 男性	112 19	8級	福岡支部	シンウチ シンバ 新内 心絆	34
6 男性	118 22	7級	和歌山支部	ソノハタ ケイシン 藺畑 慶臣	35
7 男性	115 20	10級	岩崎空手	オオツカ コウキ 大塚 晃輝	36
7 男性	122 22	9級	徳島北東あわじ支部	ナカタ アオト 中田 碧人	37
6 男性	112 22	無級	栃木支部	マツモト リュウク 松本 龍虎	38
6 男性	110 18	7級	東京江戸川支部	タカハシ ユイト 高橋 優綸	39
7 男性	122 22	8級	福岡支部	モリタ イッセイ 守田 一成	40
6 男性	115 21	9級	東京ベイ港支部	コヤマ ナツキ 小山 夏樹	41
6 男性	117 22	7級	奄美支部	ヨシナガ キサイ 義永 己才	42
6 男性	120 20	10級	日本空手道 至真会館	サイトウ ユウシン 齋藤 裕心	43
6 男性	115 21	9級	練馬支部	イシカワ ソウイチロウ 石河 惣一郎	44
7 男性	113 21	9級	川崎東湘南支部	ヤマオカ セイタロウ 山岡 誠太郎	45
6 男性	117 21	9級	和歌山支部	サカタ ルイ 酒田 琉偉	46
6 男性	115 22	9級	北海道支部外館道場	エノモト ライキ 榎本 来輝	47
6 男性	115 20	8級	東京江戸川支部	スギサキ カナト 杉崎 奏仁	48
7 男性	122 22	10級	岩崎空手	アライユウマ 荒井 悠真	49
7 男性	120 22	10級	兵庫中央支部	マツモト ユウト 松本 夢飛	50
7 男性	113 21	9級	和歌山支部	モリモト カイリ 森本 湊	51
6 男性	126 22	8級	白蓮会館 中国支部	リ タク 李 卓	52
6 男性	117 22	7級	福岡支部	ヤマモト トウキ 山本 桃己	53

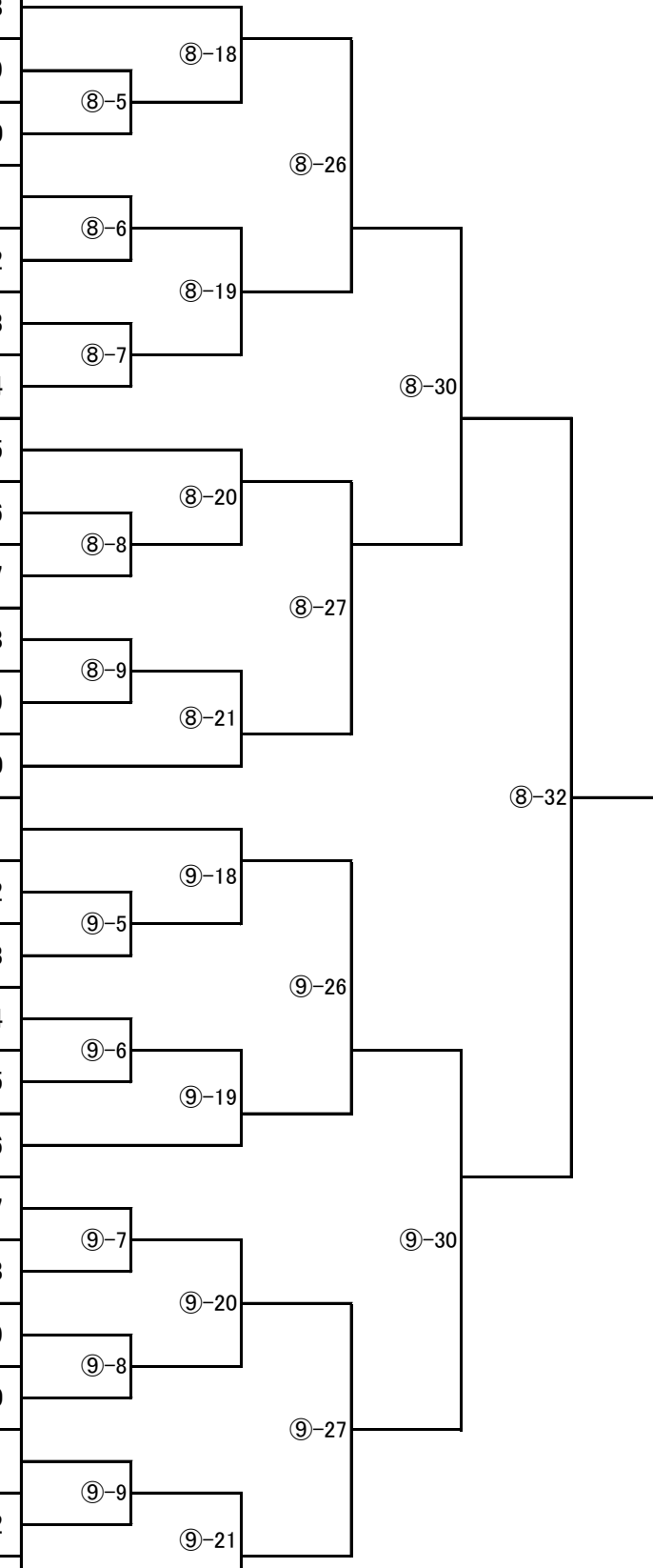

4G 【全日本・組手】小学1年生男子重量級(23kg以上) 入賞人数:2名 本戦1分30秒/延長戦1分

年齢/性別	身長/体重	級位・帯	所属	氏名	ゼッケン			
7 男性	120 26	7級	福岡支部	ハギワラ ケイゴ 萩原 慶護	54	③-5	③-21	③-31
6 男性	123 25	8級	埼玉大宮西支部	ナカバヤシ カケル 中林 夏琉	55			
7 男性	124 25	9級	総本部道場	ナカジマ エイジ 中島 永智	56	③-6		
6 男性	121 26	9級	北海道支部外館道場	タナカ ユキミツ 田中 雪光	57	③-7	③-22	
7 男性	116 23	9級	フルコンタクトカラテスクール	ヤビク オウノスケ 屋比久 桜ノ介	58			
7 男性	122 25	8級	大田南支部	ヒビ テルミチ 日比 輝道	59	③-8	③-37	
6 男性	119 23	9級	兵庫中央支部	ヤマグチ ハルキ 山口 晴樹	60			
6 男性	128 29	7級	世田谷・杉並支部	アベ ルカ 阿部 琉夏	61	③-9	③-23	
6 男性	119 25	9級	福岡支部	イシイ アキト 石井 暁翔	62			
6 男性	122 23	8級	大阪神戸湾岸支部	ヤマモト チアキ 山本 千翠	63	③-10	325分休	
7 男性	123 33	無級	護心流空手長迫道場	イシムラジン 石村仁	64			
7 男性	124 23	8級	浦和支部	シラサカ タイシ 白坂 汰司	65	③-11	③-24	
6 男性	123 23	9級	空手道光誠会	カキザワショウキ 柿澤翔輝	66			
7 男性	128 28	7級	奄美支部	シゲノ マヒロ 茂野 真大	67	③-24		
7 男性	129 36	7級	厚木・赤羽支部	リン セヒ 林 世稀	68			

4G 【全日本・組手】小学1年生女子軽量級(21kg未満) 入賞人数:1名 本戦1分30秒/延長戦1分

年齢/性別	身長/体重	級位・帯	所属	氏名	ゼッケン	
6 女性	115 18	9級	福岡支部	ホンダ マツリ 本田 茉月里	69	⑪-30
6 女性	117 19	8級	東京江戸川支部	ゴトウ リミ 後藤 璃海	70	
6 女性	113 17	8級	東京豊島支部	ナカイガワ コトハ 中井川 瑚登葉	71	⑪-25
6 女性	114 19	9級	福岡支部	ヤマザキ ユイナ 山崎 結菜	72	
6 女性	116 19	7級	愛知中央支部	アライ サクラコ 新井 櫻子	73	⑪-31

4G 【全日本・組手】小学1年生女子重量級(21kg以上) 入賞人数:1名 本戦1分30秒/延長戦1分

年齢/性別	身長/体重	級位・帯	所属	氏名	ゼッケン		
6 女性	127 25	8級	福岡支部	カワノ レンカ 河野 恋珂	74	⑫-21	⑫-32
7 女性	125 25	10級	極真会館 宮城県本部	イトウ サヤカ 伊東 沙弥花	75		
7 女性	116 22	9級	兵庫中央支部	ウメガキ サクラ 梅垣 咲良	76	⑫-22	
6 女性	120 21	9級	フルコンタクトスポーツ空手 七海会	タヤ マノア 田屋 茉乃愛	77		
7 女性	115 22	4級	一般社団法人 魚本流空手拳法連盟	キトラ ミイナ 記虎 美李那	78	⑫-23	
6 女性	120 22	8級	東京豊島支部	カワサキ サワ 川崎 咲和	79		
6 女性	119 22	7級	東京江戸川支部	ヤマグチ リオ 山口 莉央	80	⑫-29	

年齢/性別	身長/体重	級位・帯	所属	氏名	ゼッケン
8 男性	126 22	7級	福岡支部	サトウ ハク 佐藤 珀	81
8 男性	121 23	8級	三重北道場	チカモチ リョウタロウ 近持 遼太郎	82
7 男性	120 23	7級	正伝流空手道中村道場	マルヤマ トモヤ 丸山 智也	83
7 男性	118 20	5級	東京江戸川支部	ヨシカワ オウキ 吉川 旺希	84
7 男性	109 20	5級	KWU戦士JAPAN成嶋道場	ミヤハタ アラシ 宮畑 嵐志	85
8 男性	122 22	5級	桜武会	トヨタ ミナト 豊田 湊大	86
7 男性	120 23	7級	徳島北東あわじ支部	タニモト ゴウ 谷本 豪	87
7 男性	117 20	9級	世田谷・杉並支部	ツキダテ リョウヘイ 月館 稜平	88
7 男性	122 23	9級	日本空手道 至真会館	ヤマグチ シュウ 山口 柊	89
7 男性	113 19	6級	東京江戸川支部	タニ タカヒト 谷 崇仙	90
8 男性	115 21	7級	極真拳武会 さいたま浦和支部	シライシ マハト 白石 真羽斗	91
8 男性	125 23	6級	福岡支部	マワタリ サツキ 馬渡 颯希	92
7 男性	119 20	6級	福岡支部	ババ ショウキ 馬場 翔生	93
7 男性	120 23	8級	実戦空手道 谷岡道場	タカノ カンナ 鷹野 貫成	94
8 男性	120 23	8級	和歌山支部	ホラ ルア 洞 瑠暁	95
8 男性	120 20	9級	空手道光誠会	カトウライマ 加藤 徠将	96
8 男性	122 24	7級	世田谷・杉並支部	ササキ シュンヤ 佐々木 舜也	97
8 男性	119 22	7級	東京江戸川支部	オオサワ ソウタ 大澤 蒼大	98
7 男性	122 23	6級	福岡支部	イマムラ カイト 今村 海虎	99
8 男性	118 23	7級	日本空手道 至真会館	ナガセ シュウノスケ 長瀬 柊之助	100
7 男性	121 21	6級	東京江戸川支部	ザックン ロッヨ ZAHKUNG LUK YAW	101
8 男性	123 23	6級	日本空手連盟 誠真会館	イワイ ハヤト 岩井 隼翔	102
8 男性	117 22	8級	福岡支部	タバタ ヒナタ 田畑 陽向	103
8 男性	118 21	7級	日本空手道 野地道場	ホンダ コテツ 本田 虎徹	104
8 男性	122 23	7級	栃木支部	マツモト ハルク 松本 陽琥	105

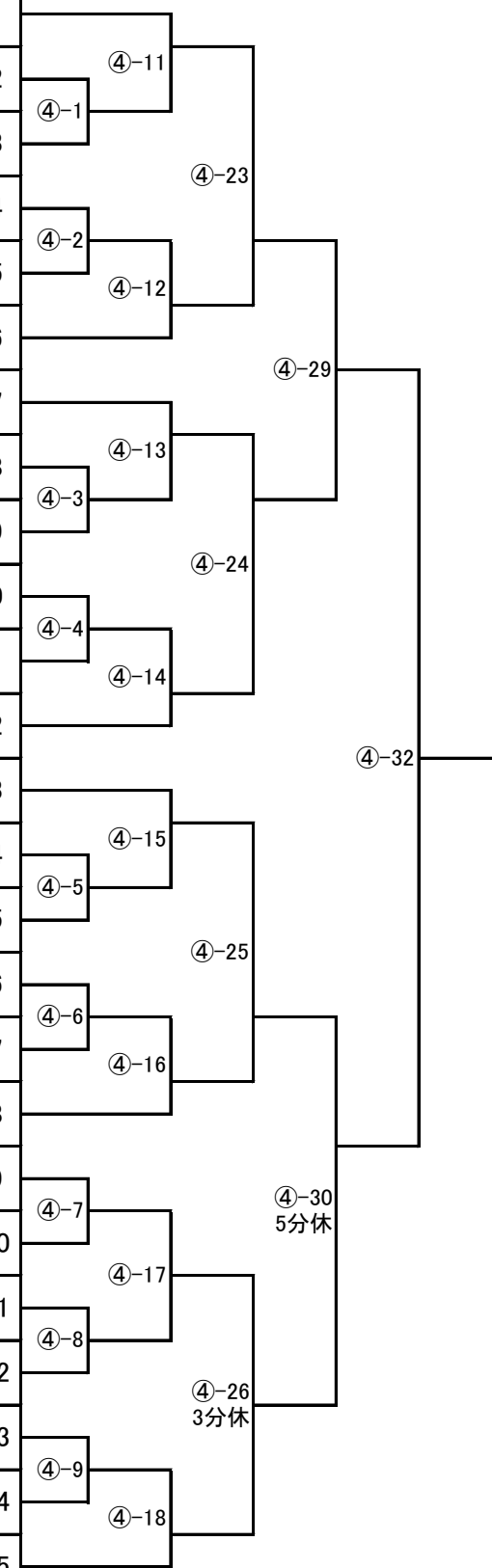

4G 【全日本・組手】小学2年生男子中量級(28kg未満) 入賞人数:4名 本戦1分30秒/延長戦1分

年齢/性別	身長/体重	級位・帯	所属	氏名	ゼッケン	対戦相手		対戦相手ゼッケン
8 男性	122 26	7級	厚木・赤羽支部	フクダ ナオ 福田 尚央	106			
7 男性	121 27	7級	国際総合空手道連盟 拳流会館	ホリベソラ 堀部 昊良	107	⑥-18		
8 男性	125 27	7級	兵庫中央支部	ウメト ショウキ 梅本 翔煌	108	⑥-7		
8 男性	123 25	6級	東京豊島支部	ナカムラ リュウタ 中村 龍太	109		⑥-26	
7 男性	115 23	6級	KWU戦士JAPAN成嶋道場	ナルシマコウセイ 成嶋 光生	110	⑥-8		
7 男性	121 27	5級	栃木支部	スズキ ソウタ 鈴木 蒼太	111		⑥-19	
8 男性	126 26	6級	極真会館 宮城県本部	アサカワ キョウジ 浅川 京司	112		⑥-30	
8 男性	125 24	7級	埼玉武蔵支部	タナカ マサタカ 田中 雅隆	113	⑥-20		
8 男性	127 26	7級	東京江戸川支部	カワウチ ヨウタロウ 河内 耀太郎	114		⑥-27	
8 男性	121 26	7級	日本空手道 野地道場	ササキ ショウタロウ 佐々木 菖太郎	115	⑥-9		
7 男性	125 25	6級	徳島北東あわじ支部	ミゾグチ ハヤタ 溝口 隼大	116		⑥-21	
8 男性	128 25	6級	東京豊島支部	ヨシダ トウヤ 吉田 塔哉	117		⑥-32	
7 男性	124 24	9級	カザフスタン支部	サンディクベイラウアン SANDYKBAY RAUAN	118	⑦-20		
7 男性	126 26	7級	KWU戦士JAPAN成嶋道場	モトハシ ヤマト 本橋 大翔	119	⑦-8		
8 男性	126 26	7級	埼玉大宮西支部	カセ タオ 加瀬 太鳳	120		⑦-28	
8 男性	123 25	6級	和歌山支部	シメキ シュウタ メ木 秀太	121	⑦-9		
8 男性	125 24	8級	栃木支部	オオツカ ソラ 大塚 奏良	122		⑦-21	
8 男性	128 27	3級	極真拳武會 さいたま浦和支部	ナガイアオト 永井 葵人	123		⑦-32	
7 男性	130 27	5級	東京江戸川支部	イシイ セイノスケ 石井 成乃介	124	⑦-10		
8 男性	126 25	6級	奄美支部	トクダ タケル 徳田 健	125		⑦-29	
7 男性	122 24	7級	徳島北東あわじ支部	オオタ クウガ 太田 空羽虎	126	⑦-11		
8 男性	122 27	6級	実戦空手 大場道場	ヤマキアキト 山木 陽大	127		⑦-23	
8 男性	124 26	3級	福岡支部	タマウラ ミラン 玉浦 海輝	128			

年齢/性別	身長/体重	級位・帯	所属	氏名	ゼッケン
7 男性	125 29	5級	福岡支部	ナカダ コウゲン 仲田 昂玄	129
8 男性	125 28	8級	千葉北支部	ワキノ アオト 脇野 碧人	130
7 男性	138 44	7級	実践空手道 佐々木道場	オオタケシオン 大竹史恩	131
7 男性	134 32	6級	カザフスタン支部	カシム・ナザール・オラルベク KASSYM-NAZAR ORALBEK	132
7 男性	119 28	7級	愛知中央支部	スギヤマ ユイキ 杉山 ゆいき	133
8 男性	129 31	8級	空手道無限勇進会	ヌマタ ケンショウ 沼田 謙翔	134
8 男性	132 34	5級	極真拳武會 城南品川支部	フカイハルト 深井晴翔	135
8 男性	135 42	10級	空手道波空会	キノシタケンシン 木下賢心	136
7 男性	134 33	5級	フルコンタクトスポーツ空手 七海会	シモカワショウダイ 下川翔大	137
8 男性	130 28	6級	極真拳武會 城南品川支部	ウエマツ ケイト 植松 慶翔	138
8 男性	130 28	5級	福岡支部	ミナミノ レント 南野 蓮斗	139
7 男性	134 39	10級	極真会館浜井派 石川県支部	ボウシタソウタロウ 坊下蒼太郎	140
8 男性	130 28	7級	愛知中央支部	カナベ メグル 金部 運	141
8 男性	131 31	8級	福岡支部	カヤシマ コウタ 茅島 亘汰	142
8 男性	130 33	5級	滋賀中央支部	カワムラ ゴウゲン 河村 剛弦	143
8 男性	124 32	6級	東京江戸川支部	オノザト ソウスケ 小野里 颯祐	144
7 男性	127 29	6級	実戦空手道 谷岡道場	イワハナ リョウスケ 岩花 椋介	145
8 男性	130 28	3級	日本実践空手道 高橋道場	ヨシダシュライ 吉田守禮	146
7 男性	136 37	6級	極真拳武會 埼京・城北支部	ソリタ タイシン 反田 泰臣	147
7 男性	130 35	8級	カザフスタン支部	プラトン・マチュク PLATON MATYUKH	148
7 男性	132 30	8級	空手道四葉会	コイズミ ナル 小泉 成	149
7 男性	131 31	6級	東京江戸川支部	イワタ ショウイチロウ 岩田 昇一郎	150
7 男性	130 32	6級	極真拳武會 さいたま浦和支部	タキモトリョウタ 滝本涼大	151
8 男性	131 39	4級	福岡支部	ナカヤマ ゲンタ 中山 舷宝	152

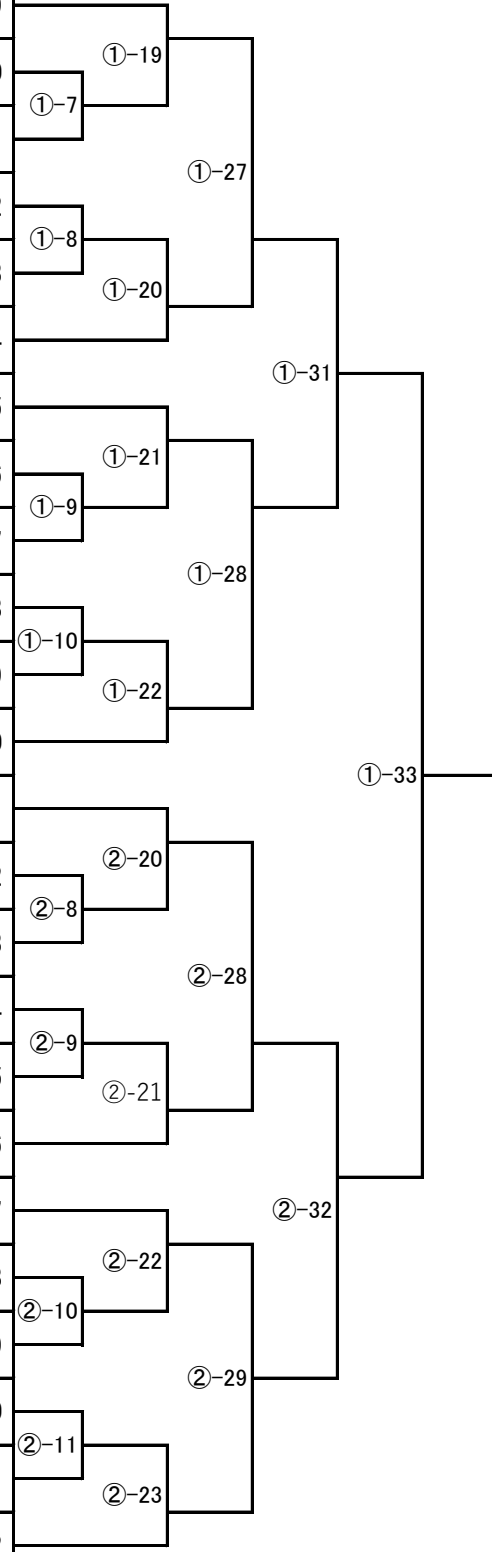

4G 【全日本・組手】小学2年生女子軽量級(25kg未満) 入賞人数:2名 本戦1分30秒/延長戦1分

年齢/性別	身長/体重	級位・帯	所属	氏名	ゼッケン
8 女性	124 23	6級	東京江戸川支部	ニシオ ハナエ	153
				西尾 英恵	
8 女性	118 24	8級	空手道 石島道場	アイハラ シア	154
				相原 詩愛	
7 女性	119 23	8級	山口中央支部	フジイ セナ	155
				藤井 聖	
8 女性	117 20	6級	高知支部	セキ マホ	156
				関 真帆	
8 女性	120 22	10級	奄美支部	ヨシヤマ ミミ	157
				吉山 美海	
7 女性	116 20	6級	東京江戸川支部	スギサキ ナツヒ	158
				杉崎 なつひ	
7 女性	121 24	6級	栃木支部	ミナミ ヒカリ	159
				南 彩里	
8 女性	120 24	10級	兵庫中央支部	ウメモト ナツ	160
				梅本 菜都	
7 女性	118 23	10級	沖縄支部	ギマ レミ	161
				儀間 琉美	
8 女性	131 23	5級	東京江戸川支部	タカハシ ウタ	162
				高橋 嬉多	
7 女性	117 21	6級	実戦空手 大場道場	タナカ ハル	163
				田中 葉琉	
7 女性	110 18	7級	愛知中央支部	ニシオ ルノア	164
				西尾 夢姫	
7 女性	122 24	6級	埼玉武蔵支部	トイシ ウタ	165
				砥石 優多	
7 女性	114 22	6級	大田南支部	ゴミカワ ユアナ	166
				五味川 結愛	

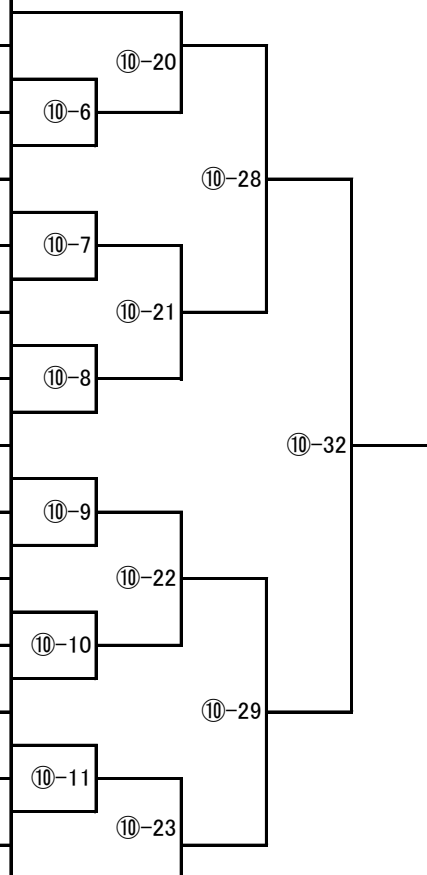

4G 【全日本・組手】小学2年生女子重量級(25kg以上) 入賞人数:2名 本戦1分30秒/延長戦1分

年齢/性別	身長/体重	級位・帯	所属	氏名	ゼッケン
7 女性	129 29	8級	極真拳武會 さいたま浦和支部	カギアリサ 加木有咲	167
7 女性	127 26	6級	長野支部	アライ ユイ 荒井 結衣	168
8 女性	126 25	9級	岐阜支部	カメヤマ ユウヒ 亀山 夕陽	169
7 女性	127 29	7級	兵庫中央支部	モリグチ レイナ 森口 玲菜	170
8 女性	121 23	7級	和歌山支部	シマダ キオ 嶋田 綺桜	171
7 女性	125 30	8級	練馬支部	シマモト カンナ 島本 葉那	172
8 女性	134 33	8級	実践空手 観空道	ユウキ コハル 結城 心遥	173
7 女性	134 32	9級	兵庫中央支部	イノウエ ユワ 井上 結和	174
7 女性	125 28	6級	厚木・赤羽支部	コハラ ミツキ 小原 みつき	175

④-19	④-27	④-31
④-20		
④-21	④-28	
④-22		

年齢/性別	身長/体重	級位・帯	所属	氏名	ゼッケン
8 男性	120 25	3級	福岡支部	オカモト イブキ 岡本 惟吹	176
8 男性	127 24	5級	東京江戸川支部	イトウ ギンノスケ 伊東 吟之助	177
9 男性	126 26	6級	真総合空手道 園藝會 本部	マツバラ キョウゴ 松原 叶悟	178
8 男性	123 23	6級	神奈川県横浜支部	ヤベ カイト 矢部 海翔	179
8 男性	127 26	5級	愛知中央支部	シマヅ アツヒト 嶋津 厚仁	180
8 男性	127 23	3級	富田流実践空手道 成心會	やまもと はる 山本 帆昂	181
8 男性	127 26	6級	東京ベイ港支部	カミヤ アラタ 神谷 新太	182
9 男性	128 25	7級	徳島北東あわじ支部	フカタニ タイヨウ 深谷 太陽	183
8 男性	121 21	5級	東京江戸川支部	スズキ アオシ 鈴木 蒼士	184
8 男性	125 25	5級	KWF千葉田中道場	ミカミ ナリ 三上 龍翼	185
9 男性	125 26	準初段	一般社団法人 魚本流空手拳法連盟	キトラ リュウノシン 記虎 琉之心	186
8 男性	124 24	6級	東京江戸川支部	ニシジマ ケンシ 西島 賢志	187
8 男性	124 23	5級	群馬支部	オオヌマ シュウト 大沼 柊翔	188
8 男性	126 23	4級	極真空手道忍會	イシグロセイア 石黒星空	189
8 男性	125 26	3級	桜塾	ワケウキ 岩井 騰己	190
8 男性	125 25	4級	大阪東部支部	ヤタガイ タイリ 矢田谷 汰里	191
8 男性	124 26	9級	東京首都西支部	カスヤ ダイチ 糟谷 太一	192
8 男性	129 25	6級	静岡支部	ウエダ アオ 上田 青	193
8 男性	119 22	6級	福岡支部	ヤマザキ ソウマ 山崎 颯真	194
9 男性	124 25	4級	白蓮會館 湘南鎌倉支部	ワタナベ ゴウ 渡邊 剛	195
9 男性	132 26	2級	真総合空手道 園藝會 本部	ジョウゴ ヤマト 城後 大和	196
8 男性	130 26	6級	空手道 正樹道場	キタムラ レント 木田村 蓮飛	197
8 男性	130 26	5級	千葉南支部	カトウ セイタ 加藤 惺大	198
8 男性	125 24	6級	フルコンタクトスポーツ空手 七海会	クニモトエイシン 国本英真	199
9 男性	124 23	3級	東京江戸川支部	イツシキ ヨウヘイ 一色 陽平	200
8 男性	126 26	6級	極真會館 横浜田中道場	ソノベヒナタ 園部陽向	201
8 男性	123 23	7級	三重北道場	トウダ リュウノスケ 任田 琉之介	202
8 男性	126 25	7級	福岡支部	マツオ ルイト 松尾 琉翔	203
8 男性	123 22	4級	長野支部	ヤマグチ タツキ 山口 達己	204
8 男性	127 24	4級	大阪神戸湾岸支部	カワサキ エイト 川崎 瑛翔	205
9 男性	130 25	5級	沖縄支部	ワサキ コウスケ 和崎 光助	206
8 男性	130 26	8級	昭令会	フクシマ 福井志磨	207
9 男性	128 26	8級	カザフスタン支部	エルボラット・テミロフ YERBOLAT TEMIROV	208
9 男性	125 26	4級	静岡支部	ムラコシ カズマ 村越 一真	209
8 男性	128 24	1級	我流空手道北斗會	オニツカヒロト 鬼塚 浩人	210
8 男性	125 22	無級	極真空手道忍會	ユゲ タクミ 弓削 拓実	211
8 男性	125 24	4級	日本空手道 久保田道場	ナガエ マサムネ 長江 政宗	212
9 男性	133 26	7級	東京江戸川支部	トガシ アサヒ 富樫 旭	213
8 男性	125 24	7級	広島支部	ヤマグチ アラタ 山口 新泰	214
9 男性	125 24	4級	福岡支部	ムラカミ リュウキ 村上 龍樹	215

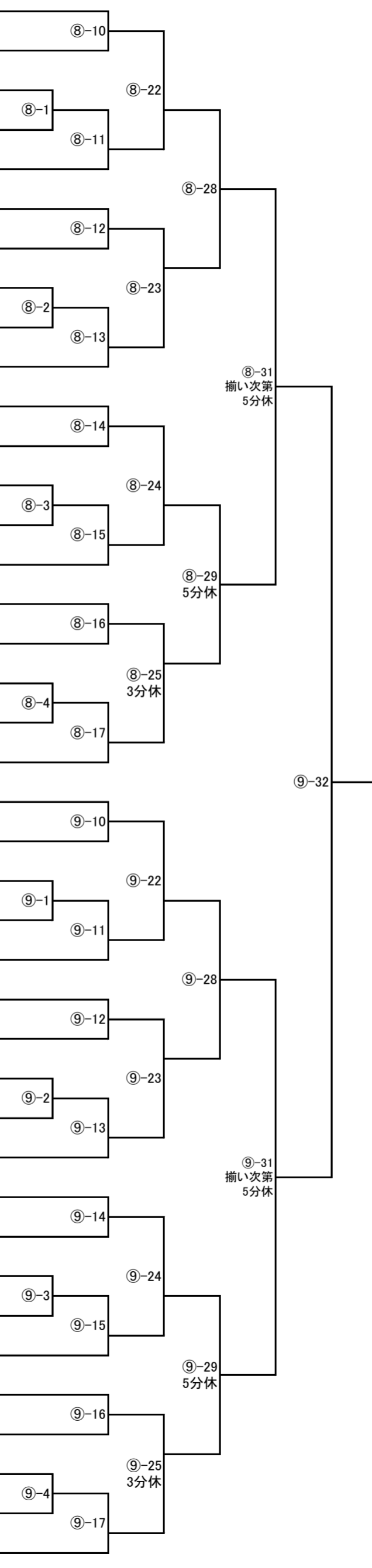

年齢/性別	身長/体重	級位・帯	所属	氏名	ゼッケン
9 男性	129 32	2級	日本空手道昇心塾 本部	シラス ヒョウガ 白数 豹雅	216
9 男性	131 28	6級	世田谷・杉並支部	エイナガ イツキ 永長 樹	217
8 男性	129 28	7級	福岡支部	ハシモト ハヤト 端本 隼士	218
8 男性	132 30	4級	愛知中央支部	アンドウ ジンタ 安藤 仁汰	219
9 男性	128 28	6級	実戦空手 大場道場	セトソウスケ 瀬戸 湊介	220
8 男性	121 29	3級	滋賀中央支部	ヤギ アンジ 八木 庵慈	221
8 男性	131 28	9級	Go-up	イナバタツキ 稲葉 龍希	222
9 男性	132 28	5級	神奈川北支部	スギモト タイセイ 杉本 大成	223
8 男性	131 27	5級	KWF千葉田中道場	ナリタリユウゴ 成田 龍伍	224
8 男性	137 29	8級	白蓮会館 中国支部	コウ イツシュウ 洪 逸舟	225
8 男性	138 31	7級	極真会館浜井派 埼玉県支部	シモダ ユウマ 下田 悠真	226
9 男性	131 28	5級	大阪神戸湾岸支部	イマムラ セイヤ 今村 星哉	227
8 男性	132 28	8級	空手道光誠会	カキザワタイガ 柿澤 琥翔	228
9 男性	126 29	10級	神奈川東横浜支部	スズキ フウト 鈴木 颯空	229
8 男性	133 30	7級	北海道支部外館道場	キタガワ コウ 北川 煌	230
8 男性	126 29	4級	一般社団法人 游藝館	トクナガ アイ 徳永 葵翔	231
9 男性	131 31	4級	福岡支部	イシイ ハルト 石井 陽登	232
8 男性	133 30	3級	福岡支部	イトウ ショウイチロウ 伊藤 正一郎	233
8 男性	127 31	7級	国際総合空手道連盟 拳流会館	ホリベ ケイタ 堀部 恵汰	234
8 男性	131 29	6級	浦和支部	ウメダ ゼン 梅田 善	235
8 男性	132 30	7級	フルコンタクトカラテスクール	ヌマタライリ 沼田 来璃	236
8 男性	128 28	4級	KWU戦士JAPAN成嶋道場	ミヤハタ リクト 宮畑 吏久斗	237
8 男性	129 28	7級	東京ベイ港支部	ヤマザキ タケル 山崎 尊	238
9 男性	130 30	3級	拳聖会 宮川道場	ノムラ アユト 野村 歩叶	239
9 男性	128 27	4級	神奈川北支部	イノウエ イオリ 井植 伊織	240
8 男性	131 28	5級	滋賀中央支部	ナカノ ソウイチ 中野 創一	241
8 男性	132 30	8級	極真拳武会 蒲田支部	サオトメリクト 五月 女陸人	242
9 男性	131 27	3級	日本実践空手道 高橋道場	アキバエイト 秋葉 英雄道	243
8 男性	134 31	4級	東京豊島支部	カワサキ シュンスケ 川崎 隼輔	244
9 男性	131 27	7級	練馬支部	ナカヤ コウキ 中谷 昂暉	245
8 男性	131 28	7級	日本空手道 野地道場	スミタ レント 角田 廉斗	246
8 男性	128 28	6級	群馬支部	イマイズミ カケル 今泉 翔琉	247
8 男性	132 28	5級	大阪北摂支部	キ リョウマ 喜 諒真	248
9 男性	132 30	2級	極真拳武会 さいたま浦和支部	ハヤサカ ガイ 早坂 鎧	249

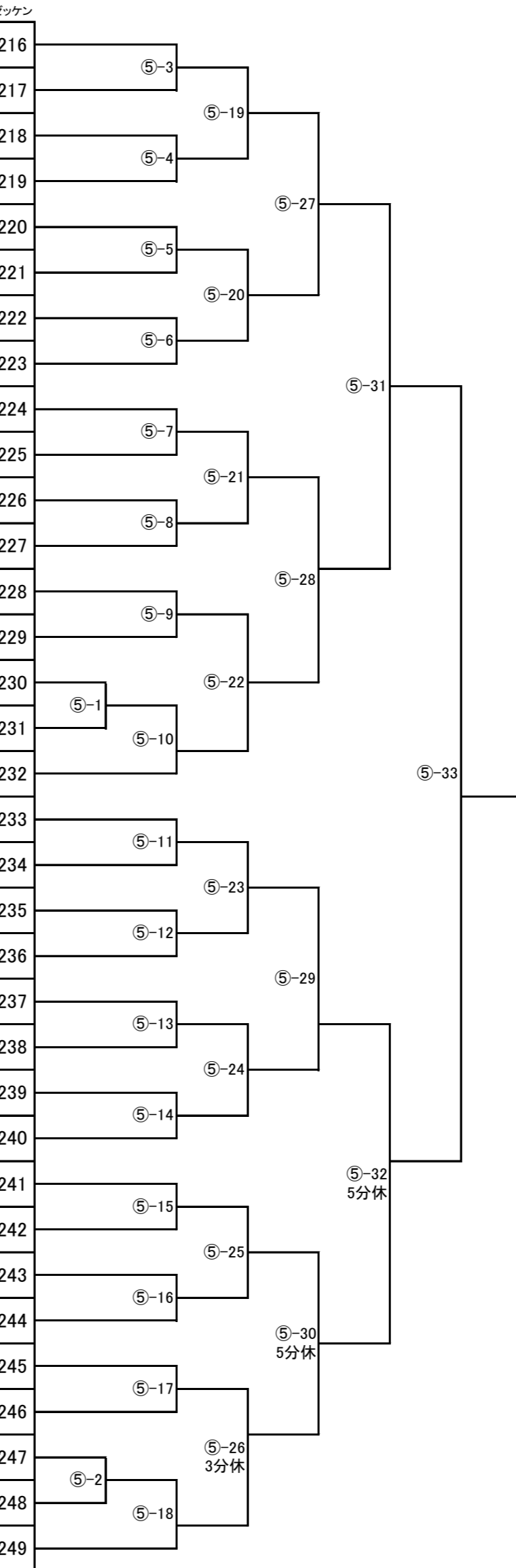

4G 【全日本・組手】小学3年生男子重量級(32kg以上) 入賞人数:4名 本戦1分30秒/延長戦1分

年齢/性別	身長/体重	級位・帯	所属	氏名	ゼッケン
8 男性	142 34	5級	福岡支部	イイ ソウスケ 井 蒼介	250
9 男性	138 40	7級	日本空手道 野地道場	サカイ タイシン 境 大心	251
9 男性	136 31	4級	東京江戸川支部	サカモト トモオミ 坂本 智臣	252
9 男性	140 33	7級	東京佐伯道場	ウチヤマ サクタロウ 内山 朔太郎	253
9 男性	136 36	6級	東京ベイ港支部	オオサワ ショウ 大沢 翔	254
8 男性	134 32	8級	フルコンタクトカラテスクール	ヤビク ショウイン 屋比久 翔允	255
8 男性	140 39	5級	東京豊島支部	ウチムラ セイジ 内村 世治	256
9 男性	132 34	5級	大田南支部	イトウ ガク 伊東 樂	257
8 男性	132 33	6級	勇征会	カタオカ イッセイ 片岡 一晟	258
8 男性	135 33	8級	千葉南支部	スズキ ケイゴ 鈴木 敬悟	259
9 男性	135 42	8級	北海道支部外館道場	クロサキ ハジメ 黒崎 一	260
8 男性	132 37	6級	埼玉大宮西支部	ホシノ ヒナタ 星野 陽向	261
8 男性	133 33	7級	川崎東湘南支部	イマムラ ジェイ 今村 成瑛	262
9 男性	141 44	6級	桜塾	アオシマ シゲヒロ 青島 茂弘	263
8 男性	141 45	3級	東京江戸川支部	オオタ トオヤ 太田 澄弥	264
9 男性	132 41	7級	空手道波空会	ナカシマユウマ 中島侑真	265
8 男性	138 36	7級	福岡支部	ウワ アイジ 宇和 藍志	266
9 男性	138 33	5級	神奈川東横浜支部	タナカ アオト 田中 碧翔	267
9 男性	130 32	5級	千葉南支部	サトウ ユウシン 佐藤 雄真	268
8 男性	138 34	5級	空手道四葉会	スギウラ ソウタ 杉浦 湊太	269
8 男性	130 42	7級	岐阜支部	スギヤマ エイシン 杉山 瑛信	270
9 男性	132 32	7級	フルコンタクトカラテスクール	メグリカミソウタ 廻神蒼汰	271
8 男性	135 33	6級	世田谷・杉並支部	クロダ ショウノスケ 黒田 祥ノ介	272
9 男性	137 41	7級	茨城県央支部	ナガス ユウヤ 長洲 悠弥	273
9 男性	132 34	5級	東京豊島支部	シラハマ コウキ 白濱 航希	274
8 男性	135 39	6級	千葉南支部	モリ ユウト 森 雄翔	275
8 男性	130 36	8級	日本空手道 神居塾	モリヤ オウキ 森谷 旺樹	276
9 男性	141 37	4級	国際空手道連盟 極真会館 中村道場	クドウフミヤ 工藤史海也	277

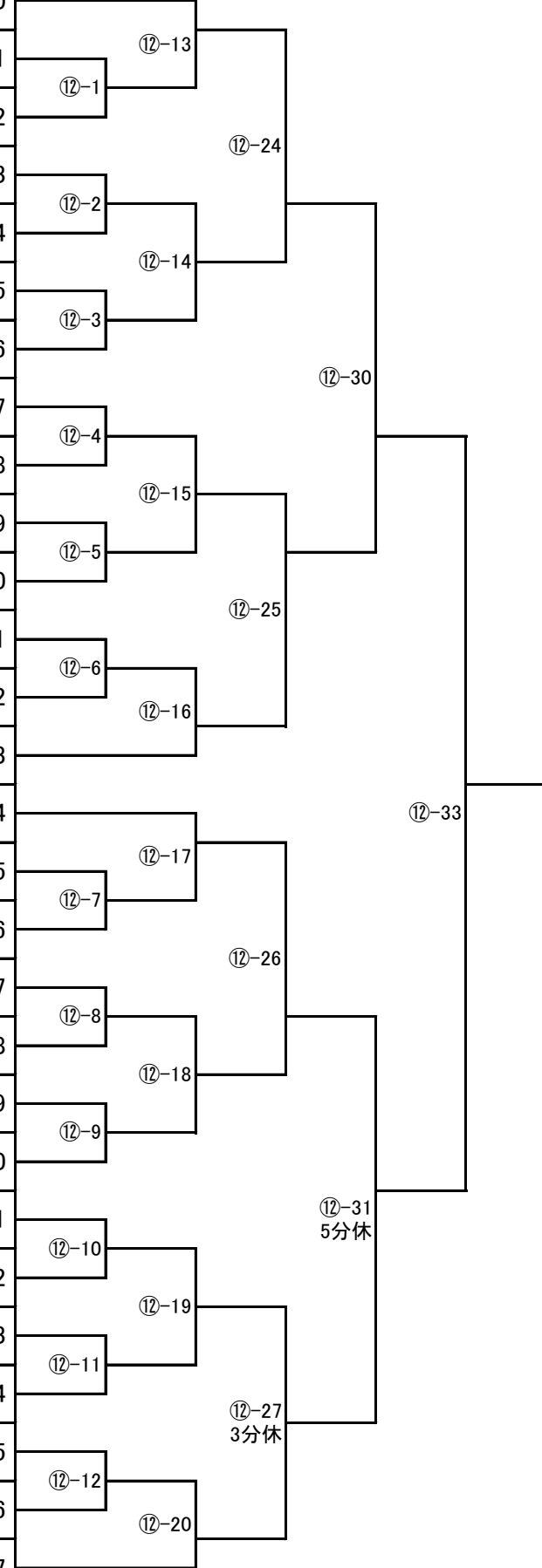

4G 【全日本・組手】小学3年生女子軽量級(28kg未満) 入賞人数:4名 本戦1分30秒/延長戦1分

年齢/性別	身長/体重	級位・帯	所属	氏名	ゼッケン
9 女性	130 23	4級	福岡支部	キベ ルキ 岐部 月姫	278
8 女性	118 22	8級	三重中央支部	ナカタ ツバサ 中田 翼	279
9 女性	121 24	4級	日本空手道 木鷄會	スギモト アオ 杉本 葵音	280
8 女性	124 24	7級	福岡支部	ホンダ ハナビ 本田 花心美	281
8 女性	125 27	6級	白蓮会館 中国支部	テイ コウ 鄭 好	282
8 女性	126 26	7級	フルコンタクトスポーツ空手 七海会	タヤ モモカ 田屋 杏佳	283
9 女性	122 24	5級	極真空手道忍會	オオニシ レナ 大西 玲奈	284
9 女性	126 25	6級	東京江戸川支部	テンマ ユメ 天満 ゆめ	285
8 女性	121 23	6級	沖縄支部	イレイ メイナ 伊禮 明愛	286
9 女性	120 20	4級	大阪東部支部	イワサキ モモカ 岩崎 百花	287
8 女性	129 26	8級	福岡支部	イトウ モナ 伊藤 想	288
8 女性	127 23	3級	極真拳武會 さいたま浦和支部	カトウ ヒカリ 加藤 ひかり	289
9 女性	125 24	5級	極真拳武會 城南品川支部	ニシムラヒナタ 西村 陽咲	290
9 女性	118 19	5級	福岡支部	フクダ ルア 福田 叶愛	291
8 女性	123 24	6級	浦和支部	カンダ ケイナ 神田 桂奈	292
9 女性	125 23	7級	兵庫中央支部	カノウ ミユ 加納 望夢	293
8 女性	121 25	4級	日本空手道 拳成会	イシワタ アイ 石渡 娃衣	294
8 女性	123 25	6級	茨城県央支部	ユアサ アオイ 湯浅 葵	295
8 女性	125 25	7級	福岡支部	ハギワラ ホノカ 萩原 帆乃花	296
8 女性	127 25	10級	日本空手道 神居塾	サトウ ユカナ 佐藤 佑奏	297
9 女性	126 26	6級	群馬支部	オオツカ リン 大塚 凜	298
8 女性	130 26	4級	極真会館浜井派 埼玉県支部	タナカ ミリ 田中 美慶	299
7 女性	132 27	無級	福岡支部	ムラタ ツバキ 村田 椿妃	300
8 女性	130 26	6級	徳島北東あわじ支部	ヨコヤマ ユイコ 横山 結子	301

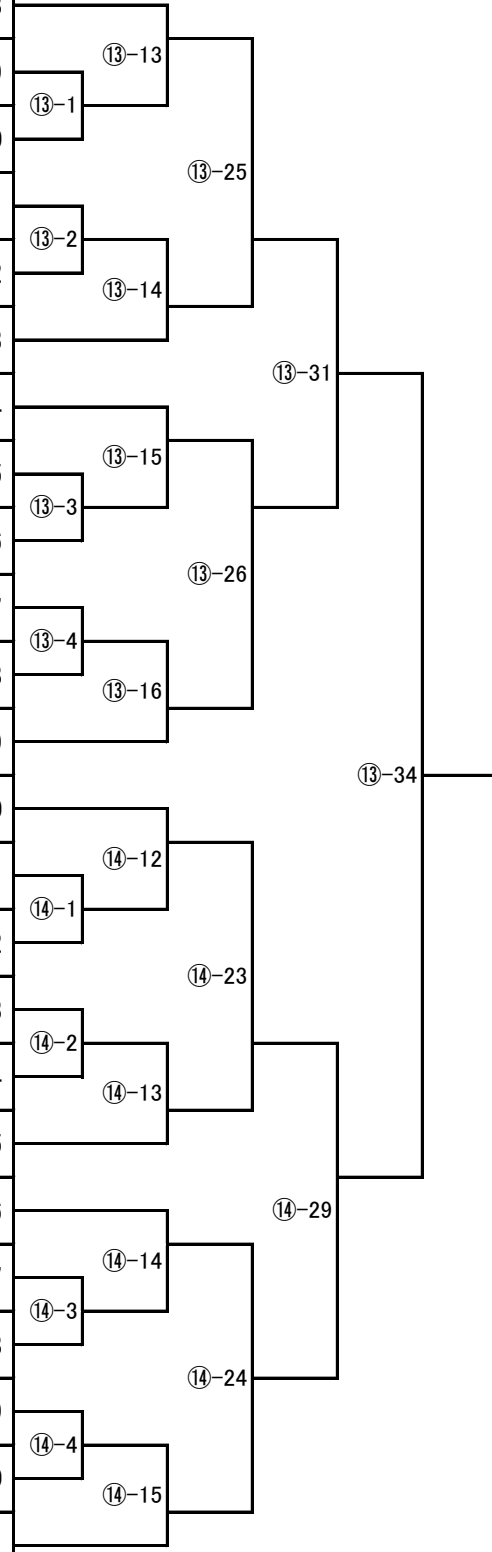

4G 【全日本・組手】小学3年生女子重量級(28kg以上) 入賞人数:2名 本戦1分30秒/延長戦1分

年齢/性別	身長/体重	級位・帯	所属	氏名	ゼッケン	トーナメント表				
8 女性	125 29	5級	我流空手道北斗會	フクモトサトミ 福元 慧美	302	⑬-17	⑬-27	⑬-32	⑬-32	⑬-32
8 女性	130 28	7級	和歌山支部	クロダ マナ 黒田 真永	303					
8 女性	139 29	4級	南アフリカ支部	ヴィウエ・マエカニ VIWE MAYEKANI	304	⑬-18	⑬-27	⑬-32	⑬-32	⑬-32
9 女性	124 31	4級	栃木支部	マシコ タマキ 益子 珠季	305					
8 女性	132 31	5級	福岡支部	ミフネ ミチヨ 御船 倫代	306	⑬-19	⑬-28	⑬-32	⑬-32	⑬-32
9 女性	135 30	8級	愛知中央支部	マツノ アイラ 松野 愛咲	307					
9 女性	130 28	1級	長野支部	カナイ ヒヨリ 金井 ひより	308	⑬-20	⑬-28	⑬-32	⑬-32	⑬-32
9 女性	132 28	7級	徳島北東あわじ支部	オオツカ モエ 大塚 萌愛	309					
9 女性	132 32	4級	栃木支部	オオサカ ハナナ 大坂 はなな	310	⑭-16	⑭-25	⑭-30	⑭-32	⑭-32
8 女性	131 31	6級	奄美支部	ヨシナガ シータ 義永 シータ	311					
8 女性	141 30	6級	東京豊島支部	オオカド マホ 大門 真穂	312	⑭-17	⑭-25	⑭-30	⑭-32	⑭-32
9 女性	131 36	4級	フルコンタクトスポーツ空手 七海会	フルカワ サアヤ 古川 桜彩	313					
9 女性	130 30	7級	総合空手道 神武館	ナガオカ メイ 長岡 芽生	314	⑭-18	⑭-26	⑭-30	⑭-32	⑭-32
8 女性	130 28	2級	長野支部	タケウチ アオイ 竹内 碧	315					
8 女性	134 33	3級	福岡支部	モリモト チア 森本 千愛	316	⑭-18	⑭-26	⑭-30	⑭-32	⑭-32
8 女性	134 33	3級	福岡支部	モリモト チア 森本 千愛	316					

4G 【全日本・組手】小学4年生男子軽量級(30kg未満) 入賞人数:4名 本戦1分30秒/延長戦1分

年齢/性別	身長/体重	級位・帯	所属	氏名	ゼッケン
9 男性	135 28	3級	福岡支部	ニシ ハルキ 西 陽生	317
9 男性	131 28	3級	栃木支部	スズキ ユイト 鈴木 結翔	318
9 男性	125 24	3級	滋賀中央支部	スギハラ ケイシ 杉原 慧士	319
9 男性	124 25	5級	和歌山支部	タキガワ トキ 瀧川 時	320
9 男性	126 26	5級	千葉南支部	ウジエ ユウセイ 氏家 勇誠	321
9 男性	138 29	6級	拳蹴武会 中島道場	シガ シュウト 志賀 柊羽	322
9 男性	134 27	5級	三重北道場	ミソグチ コウタ 溝口 航太	323
9 男性	145 29	3級	南アフリカ支部	アボンギレ・マエカニ ABONGILE MAYEKANI	324
10 男性	135 30	7級	兵庫中央支部	オカダ トウ 岡田 永遠	325
9 男性	132 26	5級	極真会館 宮城県本部	ナガエ アサヒ 永柄 旭	326
10 男性	133 28	5級	東京江戸川支部	ミヤジ カズキ 宮司 和葵	327
10 男性	130 26	7級	岐阜支部	ナカムラ リュウガ 中村 琉雅	328
9 男性	124 24	5級	東京首都西支部	カネダ ヒロト 金田 大翔	329
10 男性	132 29	3級	講士館	アミヤ コウキ 雨宮 光希	330
9 男性	133 27	4級	東京江戸川支部	サトウ コウノスケ 佐藤 光之助	331
9 男性	130 29	3級	神奈川東横浜支部	シオノ ユウト 塩野 悠人	332
9 男性	140 28	5級	東京豊島支部	ホリグチ ヒロト 堀口 大翔	333
9 男性	135 29	7級	福岡支部	モリモト ミレア 森本 瑞稀	334
9 男性	127 25	6級	佐賀筑後支部	イワモト シュンヤ 岩元 竣哉	335
9 男性	131 28	6級	神奈川北支部	ツクイ リク 津久居 陸	336
9 男性	132 27	8級	日本空手道 神居塾	ツチダ アラタ 土田 新	337
10 男性	133 28	3級	兵庫中央支部	キシモト エイタ 岸本 瑛太	338
10 男性	125 25	3級	福岡支部	タナカ イチト 田中 偉知斗	339
9 男性	126 27	7級	岐阜支部	モリ センヤ 森 善弥	340
10 男性	132 28	6級	新潟支部	カマタ ソウタ 釜田 蒼汰	341
9 男性	126 27	6級	岡山東支部	クロセ シノ 黒瀬 詩乃	342
9 男性	126 24	4級	東京江戸川支部	イナダ ダイゴ 稲田 大悟	343
9 男性	127 26	6級	東京ベイ港支部	ヌマクラ ヤマト 沼倉 岳斗	344
9 男性	133 27	5級	滋賀中央支部	コバヤシ チトセ 小林 千歳	345
10 男性	130 27	4級	沖縄支部	ウエハラ ソウシ 上原 蒼志	346
9 男性	132 27	5級	東京豊島支部	ナカイガワ コウタロウ 中井川 煌太郎	347
9 男性	135 28	5級	兵庫中央支部	ヤマグチ ヒロト 山口 紘斗	348
10 男性	137 29	4級	東京山手支部	カトウ リュウケン 加藤 隆堅	349
9 男性	126 27	6級	フルコンタクトカラテスクール	カネコケンヤ 金子拳也	350
10 男性	134 27	3級	東京江戸川支部	タナカ リュウセイ 田中 劉聖	351
9 男性	130 28	9級	空手道 石島道場	ヨシダ ヒロト 吉田 裕翔	352
9 男性	138 28	4級	愛知中央支部	アライ カツヒロ 新井 捷弘	353
10 男性	134 27	7級	福岡支部	ヒサダ アキラ 久田 彰	354
10 男性	136 29	5級	国際空手道連盟 極真会館 中村道場	マルヤマ リツキ 丸山 立輝	355
9 男性	127 23	3級	高知支部	セキ ハルミ 関 陽海	356
10 男性	135 29	5級	世田谷・杉並支部	ササキ ヨシト 佐々木 頼杜	357
9 男性	129 28	8級	佐賀筑後支部	ナカマ ヤマト 名嘉真 大和	358
9 男性	124 24	3級	KWU戦士JAPAN成嶋道場	ヤマナカダイト 山中 大音	359
9 男性	123 23	2級	和歌山支部	ソノハタ ハルオミ 蘭畑 春臣	360
9 男性	132 28	1級	福岡支部	ヤマモト フウマ 山本 楓真	361

年齢/性別	身長/体重	級位・帯	所属	氏名	ゼッケン
9 男性	136 33	4級	沖縄支部	キトウ ソウスケ 鬼頭 宗佑	362
10 男性	133 35	5級	実戦空手 大場道場	ヤマキコウダイ 山木 煌大	363
9 男性	132 31	3級	東京江戸川支部	イワモト セナ 岩本 世那	364
9 男性	138 32	3級	極真会館浜井浜 愛知石川道場	シンガキケイト 新垣?人	365
9 男性	135 34	2級	香川中央支部	ハラウチ ケイ 原内 圭	366
9 男性	140 30	4級	兵庫中央支部	シノミヤ ヤマト 四宮 矢馬人	367
10 男性	145 31	5級	練馬支部	ナカザト ソウスケ 仲里 宗佑	368
10 男性	140 30	3級	滋賀中央支部	イシイ リュウキ 石井 琉貴	369
10 男性	136 30	6級	広島支部	ハマノ オウタ 濱野 応太	370
9 男性	133 34	3級	奄美支部	ナカジマ ノア 中島 望羽	371
9 男性	132 31	3級	極真会館 横浜田中道場	エギカズフミ 江木和文	372
10 男性	139 32	3級	福岡支部	ツチ マコト 都地 諒	373
9 男性	135 35	4級	白蓮会館 中国支部	ジョウ ウセイ 徐 宇晨	374
9 男性	140 33	4級	東京首都西支部	オオタ ケン 太田 夏羽	375
9 男性	138 30	6級	神奈川県横浜支部	ミヤウチ マイト 宮内 舞斗	376
10 男性	139 32	5級	国際空手連盟 極真会館 中村道場	マトバレン 的場 錬	377
10 男性	134 30	4級	和歌山支部	タナカ ミカド 田中 雅煌	378
9 男性	132 30	7級	昭令会	イイダユウシン 飯田 勇心	379
9 男性	138 35	2級	千葉南支部	サカイ コイチロウ 坂井 虎一郎	380
10 男性	134 31	6級	東京豊島支部	カルベ ヒカル 軽部 光	381
10 男性	136 35	8級	兵庫中央支部	シゲモト テンジュ 重本 天寿	382
9 男性	136 32	2級	東京江戸川支部	ヤマグチ タカマサ 山口 尊正	383
9 男性	138 35	3級	桜塾	カサハラ ソウヘイ 笠原 蒼平	384
9 男性	139 34	4級	静岡支部	マエダ クウト 前田 空星	385
9 男性	133 32	2級	東京江戸川支部	サイトウ コウタ 齋藤 光太	386
9 男性	135 35	6級	極真会館 横浜田中道場	ナカジマ シュウマ 中嶋 悠雅	387
9 男性	131 30	9級	空手道波空会	コバヤシレオ 小林 玲雄	388
9 男性	139 34	6級	兵庫中央支部	ムカイ アユム 向井 歩	389
9 男性	144 34	4級	神奈川北支部	セキ リュウノスケ 関 隆之介	390
10 男性	137 33	1級	長野支部	ハヤシ ソウタ 林 湊大	391
9 男性	136 32	5級	総本部道場	テラサワ タツキ 寺澤 樹	392
9 男性	143 31	3級	東京豊島支部	タカギ ヒロト 高木 裕人	393
9 男性	140 33	6級	カザフスタン支部	ロマン・ドゥブルチャンスキー ROMAN DVOLUCHANSKIY	394
10 男性	146 33	5級	福岡支部	クマモト アキナリ 熊本 晟成	395
10 男性	141 32	2級	愛知中央支部	マスタ アキヒコ 増田 昭彦	396
9 男性	134 33	2級	神奈川県横浜支部	フジヒラ リョウマ 藤平 諒真	397
9 男性	133 34	4級	徳島北東あわじ支部	ニシダ ユウノスケ 西田 悠之介	398
9 男性	133 30	5級	東京江戸川支部	キムラ ソウタ 木村 聡太	399
9 男性	131 31	4級	白蓮会館 湘南鎌倉支部	イワサキヒナタ 岩崎日向汰	400
9 男性	132 31	5級	空手道MAC 川崎宮前平道場	ワタナベ タイセイ 渡辺 大聖	401
10 男性	148 31	4級	東京豊島支部	ウチダ カケル 内田 翔	402
10 男性	136 30	6級	福島支部	ワタナベ イオリ 渡部 伊織	403
10 男性	131 30	4級	講士館	ヤグルマ ヤマト 矢車 大和	404
10 男性	136 33	5級	東京お茶の水支部	タケヒロ ジョウ 武弘 昇	405
10 男性	136 31	1級	福岡支部	クドウ ショウセイ 工藤 丈誠	406

①-11
①-1
①-23
①-2
①-12
①-29
①-13
①-24
①-3
①-14
①-15
①-4
①-25
①-16
①-30
①-17
①-5
①-26
①-6
①-18
②-12
②-1
②-24
②-2
②-13
②-30
②-14
②-3
②-25
②-4
②-15
②-16
②-26
②-17
②-31
②-18
②-6
②-27
②-7
②-19

①-32
揃い次第
5分休

②-34

②-33
揃い次第
5分休

4G 【全日本・組手】小学4年生男子重量級(36kg以上) 入賞人数:4名 本戦1分30秒/延長戦1分

年齢/性別	身長/体重	級位・帯	所属	氏名	ゼッケン
10 男性	142 40	5級	厚木・赤羽支部	コハラ イツキ 小原 一輝	407
9 男性	138 35	5級	空手道MAC 川崎宮前平道場	ワタナベ オウタ 渡辺 煌大	408
9 男性	140 39	4級	東京豊島支部	カナイ カズシ 金井 和史	409
9 男性	133 38	2級	一般社団法人 游藝館	オオヒラタクマ 大平匠真	410
10 男性	140 43	5級	北海道札幌支部	ツノダ コウイチロウ 角田 晃一郎	411
9 男性	139 35	4級	静岡支部	マエダ キシン 前田 輝心	412
10 男性	150 46	5級	栃木支部	クリハラ イリマ 栗原 偉理真	413
10 男性	147 51	5級	極真拳武會 さいたま浦和支部	ヤギ ユウ 八木 優	414
10 男性	135 36	8級	日本空手道 至真会館	ヤマグチゴウ 山口 豪	415
10 男性	146 39	6級	千葉北支部	ワキノ リョウト 脇野 稜人	416
9 男性	140 38	7級	東京江戸川支部	シオサカ シュンスケ 塩坂 俊介	417
10 男性	133 42	7級	国際総合空手道連盟 拳流会館	ヨシモトアオト 吉本碧人	418
10 男性	149 49	4級	愛知中央支部	モトムラ ムサシ 本村 武蔵	419
10 男性	129 42	8級	日本空手道 神居塾	カンケ ケンシン 菅家 賢心	420
9 男性	146 46	1級	極真会館 力謝会 大森道場	おおくら たかひで 大倉 隆秀	421
9 男性	140 38	6級	福岡支部	キタ ハルト 喜多 遥都	422
10 男性	139 36	2級	極真拳武會 さいたま浦和支部	タキモトケイスケ 滝本恵介	423
9 男性	140 36	6級	カザフスタン支部	アイチュアル・バイケン AITUAR BAIKEN	424
9 男性	142 44	7級	岐阜支部	カメヤマ アサヒ 亀山 旦陽	425
9 男性	136 38	5級	東京江戸川支部	スドウ ダイキ 須藤 橙生	426
10 男性	142 37	3級	静岡支部	ノモト ルイ 野元 琉生	427
9 男性	135 44	4級	福岡支部	タナカ カイト 田中 海偉人	428
10 男性	146 47	4級	護心流空手長迫道場	イシムラトキ 石村瞬	429
9 男性	135 38	5級	KWF千葉田中道場	ヤマグチレア 山口礼亜	430
9 男性	135 39	6級	一般社団法人極真会館 東京都佐藤道場	ヤマナカ コウセイ 山中康生	431
9 男性	135 37	6級	佐賀筑後支部	エトウ オウセ 江頭 王世	432
10 男性	147 63	4級	大田南支部	ヤマシタ コウセイ 山下 功晟	433
9 男性	142 37	7級	広島支部	フジモト ケイ 藤本 慶	434
9 男性	142 38	7級	東京江戸川支部	フジハラ ユウゴ 藤原 優伍	435
10 男性	143 40	7級	実戦空手道 谷岡道場	ワジマ タイセイ 和嶋 大誠	436
10 男性	141 37	5級	一般社団法人極真会館 神奈川県井上道場	イガラシ タスク 五十嵐 匡	437
9 男性	140 62	3級	福岡支部	カナザワ ジン 金澤 迅	438

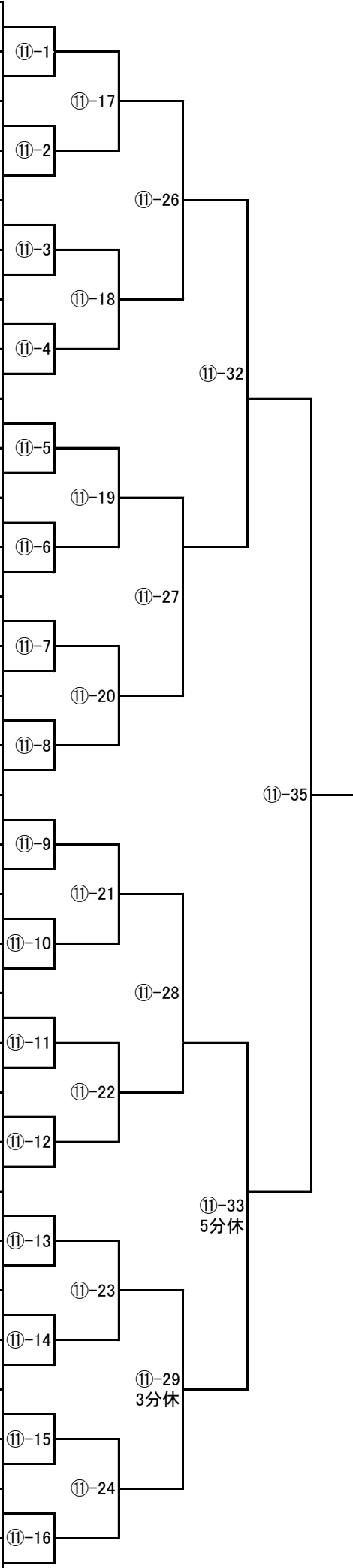

4G 【全日本・組手】小学4年生女子軽量級(32kg未満) 入賞人数:4名 本戦1分30秒/延長戦1分

年齢/性別	身長/体重	級位・帯	所属	氏名	ゼッケン
10 女性	135 30	3級	福岡支部	フクイ クレア 福井 紅彩	439
10 女性	135 30	3級	香川中央支部	ヤマモト サホ 山本 咲歩	440
9 女性	124 24	4級	世田谷・杉並支部	アジマ リオ 安島 梨央	441
9 女性	126 27	4級	東京江戸川支部	オキザキ ユイ 沖崎 唯	442
9 女性	139 28	5級	極真拳武會 蒲田支部	サイトウ エナ 齋藤 絵奈	443
9 女性	129 28	4級	埼玉大宮西支部	ワカヤマ ミツキ 若山 未月	444
10 女性	127 22	6級	福岡支部	カタヤマ ニコ 片山 日瑚	445
10 女性	131 31	4級	栃木支部	マツモト レイラ 松本 怜来	446
9 女性	130 30	5級	福岡支部	マツモト ココロ 松本 ころ	447
10 女性	126 24	6級	小比類巻道場 弘前支部	ノウショウ ナツ 能正 夏	448
9 女性	122 21	6級	愛知中央支部	ニシオ ルミア 西尾 恋姫	449
9 女性	126 26	5級	栃木支部	ミヤニシ アンリ 宮西 杏莉	450
10 女性	134 27	5級	実戦空手 大場道場	ナカガワ リオ 中川 凜音	451
9 女性	131 29	6級	極真会館 宮城県本部	イナガミアオイ 稲上碧海	452
9 女性	136 29	6級	静岡支部	ヤマザキ コノカ 山崎 心楓	453
10 女性	135 29	3級	兵庫中央支部	アンザキ ヒイロ 安崎 日彩	454
10 女性	133 29	3級	フルコンタクトスポーツ空手 七海会	ニシムラミナミ 西村美波	455
9 女性	126 26	3級	奄美支部	ビゼン ナナミ 備前 七海	456
9 女性	135 29	4級	カザフスタン支部	マディナ・ヌルタジナ Madina Nurtazina	457
10 女性	129 27	3級	大阪神戸湾岸支部	タンボ アイリ 丹保 愛莉	458
10 女性	125 22	4級	福岡支部	イトウ ハヅキ 伊藤 陽月	459
9 女性	135 30	8級	栃木支部	シノハラ ユウリ 篠原 悠里	460
9 女性	130 27	4級	大阪東部支部	ヤタガイ ミノリ 矢田谷 実里	461
9 女性	123 22	1級	東京江戸川支部	アサヌマ ココ 浅沼 心	462
9 女性	128 27	3級	東京豊島支部	アンドウ サナ 安藤 椿七	463
10 女性	135 26	5級	一般社団法人極真会館 神奈川県井上道場	ハヤシダ アイラ 林田 藍良	464
9 女性	129 27	9級	和歌山支部	オオカワ キルア 大川 祈愛	465
9 女性	124 26	8級	武将會	タジマシホ 田島詩歩	466
9 女性	134 29	7級	東京町田支部	ムラマツ サナ 村松 咲奈	467
9 女性	131 25	8級	福岡支部	ヤマネ ヨウ 山根 葉	468
10 女性	133 26	4級	極真会館 宮城県本部	アサカワ カレン 浅川 可憐	469

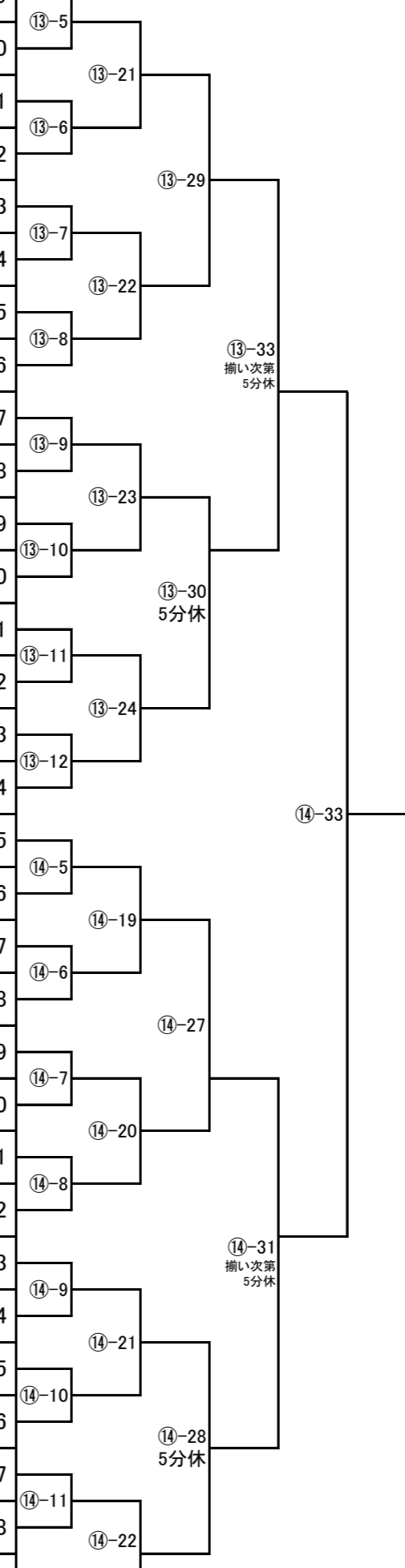

年齢/性別	身長/体重	級位・帯	所属	氏名	ゼッケン
10 女性	143 35	5級	福岡支部	コガ アユ 古賀 彩優	470
10 女性	140 41	2級	一般社団法人 游藝館	スズキヒマリ 鈴木陽葵	471
10 女性	146 38	3級	滋賀中央支部	シマダ カノン 嶋田 花音	472
10 女性	143 36	4級	南アフリカ支部	シエゴファツオ・モラーレ TSHEGOFATSO MOLALE	473
10 女性	147 40	9級	一般社団法人 魚本流空手拳法連盟	キトラ ユナ 記虎 紬那	474
10 女性	141 33	4級	極真拳武會 さいたま浦和支部	ヤナガワトキ 柳川十希	475
10 女性	138 32	2級	香川中央支部	スミノ ミサキ 角野 仁咲	476
9 女性	135 38	5級	日本空手道 拳成会	ヨネス ルル 米須 るる	477
9 女性	133 32	3級	湘南支部	ヒラタ コウ 平田 亙	478
10 女性	135 35	2級	武神佐藤道場	キムラ アリイ 木村 亜璃衣	479
10 女性	140 37	4級	実戦空手 大場道場	オオバコハル 大場心遥	480
9 女性	143 40	6級	佐賀筑後支部	カワセ コハル 河瀬 心華	481
9 女性	139 32	5級	埼玉大宮西支部	オオタ サツキ 太田 沙月	482
10 女性	136 32	8級	世田谷・杉並支部	ハシモト キコ 橋本 季幸	483
9 女性	133 35	3級	極真空手道忍會	ウツミ ユナ 内海 結心	484
10 女性	134 31	6級	大鹿道場	タカハシ スミレ 高橋 すみれ	485
10 女性	142 38	2級	日本空手道 久保田道場	ワタナベ エミリ 渡邊 絵美梨	486
10 女性	146 38	8級	岐阜支部	トクミツ アユミ 徳光 彩友美	487
10 女性	134 31	5級	総合空手道 神武館	ワガツマ ヒマリ 我妻 陽茉莉	488
10 女性	144 40	3級	中国支部	ワンチー・ウェイ WANQI WEI	489
9 女性	135 32	4級	福岡支部	ミドリ シキ 緑 志季	490

⑩-12	⑩-24	⑩-30	⑩-33
⑩-1	⑩-13	⑩-25	⑩-31 5分休
⑩-14	⑩-15	⑩-26	⑩-17
⑩-2	⑩-16	⑩-3	⑩-18
⑩-14	⑩-17	⑩-4	⑩-27 3分休
⑩-2	⑩-15	⑩-5	⑩-19